

# Panasonic

Portable DVD/Video CD/CD Player

## Operating Instructions



Model No. **DVD-LV60**  
**DVD-PV40**

- The photographs show DVD-LV60.
- DVD-PV40 does not have the LCD.

**PalmTheater** 



This manual was printed with soy based ink.



### ■ Region number supported by this unit

Region numbers are allocated to DVD players and software according to where they are sold.

- You can play DVDs marked with labels containing "1" or "ALL".

Read the disc's instructions carefully.

Example:



## Dear customer

Thank you for purchasing this product.

For optimum performance and safety, please read these instructions carefully.

Before connecting, operating or adjusting this product, please read these instructions completely. Please keep this manual for future reference.

**For U.S.A. Only**

The servicenter list and warranty can be found on pages 45 and 46.

PP

RQT5931-Y

## WARNING:

TO REDUCE THE RISK OF FIRE, ELECTRIC SHOCK OR PRODUCT DAMAGE, DO NOT EXPOSE THIS APPLIANCE TO RAIN, SPLASHING, DRIPPING OR MOISTURE.

## CAUTION!

THIS PRODUCT UTILIZES A LASER. USE OF CONTROLS OR ADJUSTMENTS OR PERFORMANCE OF PROCEDURES OTHER THAN THOSE SPECIFIED HEREIN MAY RESULT IN HAZARDOUS RADIATION EXPOSURE. DO NOT OPEN COVERS AND DO NOT REPAIR YOURSELF. REFER SERVICING TO QUALIFIED PERSONNEL.

## CAUTION:

Use only Panasonic car adaptor DY-DC95.

The following mark and symbols are located on the bottom of the unit.



**CAUTION**  
RISK OF ELECTRIC SHOCK  
DO NOT OPEN



CAUTION: TO REDUCE THE RISK OF ELECTRIC SHOCK, DO NOT REMOVE SCREWS. NO USER-SERVICEABLE PARTS INSIDE. REFER SERVICING TO QUALIFIED SERVICE PERSONNEL.



The lightning flash with arrow-head symbol, within an equilateral triangle, is intended to alert the user to the presence of uninsulated "dangerous voltage" within the product's enclosure that may be of sufficient magnitude to constitute a risk of electric shock to persons.



The exclamation point within an equilateral triangle is intended to alert the user to the presence of important operating and maintenance (servicing) instructions in the literature accompanying the appliance.

CAUTION -VISIBLE AND INVISIBLE LASER RADIATION WHEN OPEN. DO NOT STARE INTO BEAM. ATTENTION -RAYONNEMENT LASER VISIBLE ET INVISIBLE EN CAS D'OUVERTURE. NE PAS REGARDER DANS LE FAISCEAU.

(Bottom of the unit)

THE FOLLOWING APPLIES ONLY IN THE U.S.A.

## CAUTION:

This equipment has been tested and found to comply with the limits for a Class B digital device, pursuant to Part 15 of the FCC Rules. These limits are designed to provide reasonable protection against harmful interference in a residential installation. This equipment generates, uses and can radiate radio frequency energy and, if not installed and used in accordance with the instructions, may cause harmful interference to radio communications. However, there is no guarantee that interference will not occur in a particular installation. If this equipment does cause harmful interference to radio or television reception, which can be determined by turning the equipment off and on, the user is encouraged to try to correct the interference by one or more of the following measures:

- Reorient or relocate the receiving antenna.
  - Increase the separation between the equipment and receiver.
  - Connect the equipment into an outlet on a circuit different from that to which the receiver is connected.
  - Consult the dealer or an experienced radio/ TV technician for help.
- Any unauthorized changes or modifications to this equipment would void the user's authority to operate this device.

This device complies with Part 15 of the FCC Rules. Operation is subject to the following two conditions: (1) This device may not cause harmful interference, and (2) this device must accept any interference received, including interference that may cause undesired operation.

Open this page while reading the instructions so you can see where the controls are.

This figure shows DVD-LV60.

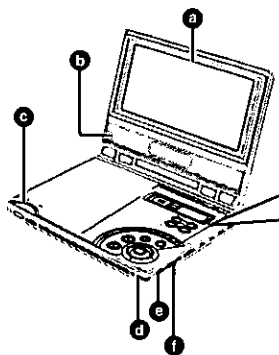

**Main Unit**

- a 5.8-inch wide screen LCD (DVD-LV60)
- b Stereo speakers (DVD-LV60)
- c Disc lid [PUSH OPEN]
- d Standby [ ] indicator
- e [HOLD] switch button
- f Volume [ - VOL] dial

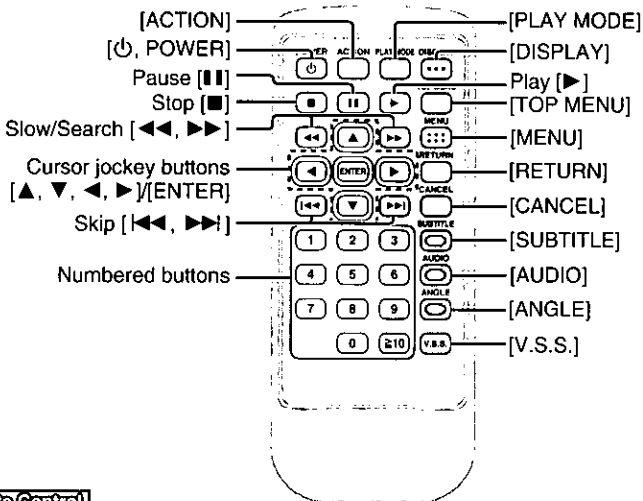
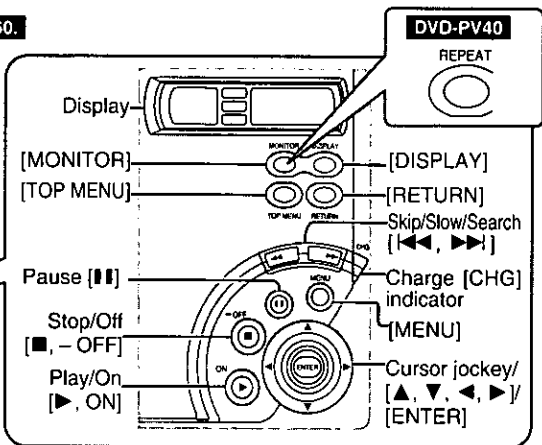

**Remote Control**

**Using the cursor**

**On the main unit:**

Slide the cursor jockey in the direction you want to move the cursor.

[▲] up, [▼] down, [◀] left, [▶] right.

**On the remote control:**

Press the cursor jockey button corresponding to the direction you want to move the cursor.

[▲] up, [▼] down, [◀] left, [▶] right.

## Accessories



Please check and identify the supplied accessories.

(For U.S.A.)

To order accessories contact  
1-800-332-5368 or web site  
(<http://www.panasonic.com>).

(For Canada)

To order accessories, call the dealer from whom you have made your purchase.

- Remote control** ..... 1  
(N2QAHC000007)
- Button-type battery** ..... 1  
for remote control  
(for replacement, see below)
- Audio/video cable** ..... 1  
(RJL3X001X15)
- AC adaptor** ..... 1  
(N0JZEH000001)
- S video cable** **DVD-PV40** ..... 1
- Battery pack** **DVD-LV60** ..... 1  
(for replacement, see below)

### Optional accessories:

Button-type battery (CR-2025)

Car adaptor (DY-DC95)

Mini optical digital audio cable (RP-CA2120)

Battery pack (CGR-H601A/1B)

#### Available only in U.S.A.

Carrying case (DY-CC20)

Headphones (RP-HC100 or RP-HS900)

Use numbers indicated in parentheses when asking for replacement parts.

#### Note

The included AC adaptor is for use with this unit only. Do not use it with other equipment.

## Table of contents

### Getting Started:

IMPORTANT SAFETY INSTRUCTIONS ..	6
Listening caution .....	7
Disc information .....	8
Disc handling precautions .....	9

### Basic Operations:

Basic play .....	14
• Resume function .....	15
• Skipping chapters and tracks .....	16

### Advanced Operations:

Changing the play sequence	
• Program play .....	18
• Random play .....	18
Changing soundtracks, subtitle languages and angles .....	19
Enjoying Virtual Surround Sound (V.S.S.) .....	20

### For Your Reference:

Changing initial settings	
• Common procedures .....	27
• Summary of initial settings .....	28
• Language code list .....	30
• Entering a password .....	31
• Digital output .....	32
Connecting other equipment .....	33
Enjoying more powerful sound	
• Enjoying surround sound with 3 or more speakers .....	34

These operating instructions are applicable to models DVD-LV60 and DVD-PV40.

However, most of the illustrations show model DVD-LV60.

Preparing the remote control . . . . .	10
Power supply	
• Using the AC adaptor . . . . .	10
• Using the battery pack . . . . .	11

Easy setup—Television connections and settings . . . . .	12
• Connecting to a television . . . . .	12
• Selecting TV screen type . . . . .	13

• Fast forward and rewind— SEARCH . . . . .	16
• Slow-motion . . . . .	16
• Frame-by-frame viewing . . . . .	16

• Starting play from a selected title or track . . . . .	17
• Returning to a menu . . . . .	17

Changing the monitor settings	
<b>DVD-LV60</b> . . . . .	20
• Changing the size of the picture . . . . .	21
• Adjusting the brightness . . . . .	21
• Adjusting color intensity . . . . .	21
Repeat play <b>DVD-PV40</b> . . . . .	22

Using On-Screen Menu Icons	
• Common procedures . . . . .	23
• Icons for disc information . . . . .	24
• Icons for unit information . . . . .	25
• Shuttle screen . . . . .	26

Enjoying better stereo sound	
• Listening through 2 speakers . . . . .	35
Recording to MDs and cassettes . . . . .	36
Using headphones . . . . .	36
Watching video from a video camera <b>DVD-LV60</b> . . . . .	37
Using a face mounted display (EYE-TREK) <b>DVD-PV40</b> . . . . .	37

Glossary . . . . .	38
Troubleshooting Guide . . . . .	39
Maintenance . . . . .	42
Specifications . . . . .	43
Product Service . . . . .	44
Servicenter List (U.S.A.) . . . . .	45
Limited Warranty (U.S.A.) . . . . .	46

- The features available depend on the model. These marks indicate features available with the different models.

**DVD-LV60** (DVD-LV60 only)

**DVD-PV40** (DVD-PV40 only)

Open the facing page when  
using the operating instructions.

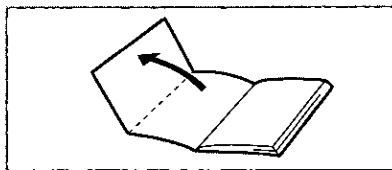

# IMPORTANT SAFETY INSTRUCTIONS

Read these operating instructions carefully before using the unit. Follow the safety instructions on the unit and the applicable safety instructions listed below. Keep these operating instructions handy for future reference.

- 1) Read these instructions.
- 2) Keep these instructions.
- 3) Heed all warnings.
- 4) Follow all instructions.
- 5) Do not use this apparatus near water.
- 6) Clean only with dry cloth.
- 7) Do not block any ventilation openings. Install in accordance with the manufacturer's instructions.
- 8) Do not install near any heat sources such as radiators, heat registers, stoves, or other apparatus (including amplifiers) that produce heat.
- 9) Do not defeat the safety purpose of the polarized or grounding-type plug. A polarized plug has two blades with one wider than the other. A grounding-type plug has two blades and a third grounding prong. The wide blade or the third prong are provided for your safety. If the provided plug does not fit into your outlet, consult an electrician for replacement of the obsolete outlet.
- 10) Protect the power cord from being walked on or pinched particularly at plugs, convenience receptacles, and the point where they exit from the apparatus.

11) Only use attachments/accessories specified by the manufacturer.

12) Use only with the cart, stand, tripod, bracket, or table specified by the manufacturer, or sold with the apparatus. When a cart is used, use caution when moving the cart/apparatus combination to avoid injury from tip-over.



13) Unplug this apparatus during lightning storms or when unused for long periods of time.

14) Refer all servicing to qualified service personnel. Servicing is required when the apparatus has been damaged in any way, such as power-supply cord or plug is damaged, liquid has been spilled or objects have fallen into the apparatus, the apparatus has been exposed to rain or moisture, does not operate normally, or has been dropped.

*In the U.S.A., contact the Panasonic Customer Call Center at 1-800-211-7262, or e-mail [consumerproducts@panasonic.com](mailto:consumerproducts@panasonic.com), or web site (<http://www.panasonic.com>).*

*In Canada, contact Panasonic Canada Inc. Customer Care Centre at 1-800-561-5505 or web site ([www.panasonic.ca](http://www.panasonic.ca)), or an authorized Servicentre nearest you.*

## To prevent damage

Avoid the following;

- Spraying flammable insecticides near the unit.
- Pressing the LCD (**DVD-LV60**).
- Touching the lens and other parts of the laser pickup.

Do not use the unit in the following places;

- Sandy places such as beaches.
- On top of cushions, sofas, or hot equipment such as amplifiers.

## Batteries

### 1. Battery pack (Lithium ion battery pack)

- Use this unit to recharge the battery pack.
- Do not use the battery pack with equipment other than the specified player.
- Do not use the player outside if it is snowing or raining. (The battery pack is not waterproof.)
- Do not get dirt, sand, liquids, or other foreign matter on the terminals.
- Do not touch the plug terminals (+ and -) with metal objects.
- Do not disassemble, remodel, heat or throw into fire.

### 2. Button-type battery (Lithium battery)

- Insert with poles aligned.
- Do not touch the terminals (+ and -) with metal objects.
- Do not disassemble, remodel, heat or throw into fire.
- Keep out of reach of children.

If any electrolyte should come into contact with your hands or clothes, wash it off thoroughly with water.

If any electrolyte should come into contact with your eyes, never rub the eyes.

Rinse eyes thoroughly with water, and then consult a doctor.

### 3. Disposing of the batteries

Check and follow your local regulations before disposal.

## CAUTION:

The batteries used in this device may present a risk of fire or chemical burn if mistreated. Do not disassemble or incinerate the batteries. Do not heat the batteries above the following temperatures.

**Button-type battery** . . . 100 °C (212 °F)

**Battery pack** . . . . . 60 °C (140 °F)

Do not recharge the button-type battery. Replace only with Panasonic part number indicated below:

**Button-type battery** (Lithium battery)  
(for remote control) . . . . . **CR2025**

**Battery pack** (Lithium ion battery pack)  
. . . . . **CGR-H601A/1B**

Use of other batteries may present a risk of fire or explosion.

## Listening caution



Getting Started

Do not play your headphones or earphones at a high volume. Hearing experts advise against continuous extended play.

If you experience a ringing in your ears, reduce volume or discontinue use.

Do not use while operating a motorized vehicle. It may create a traffic hazard and is illegal in many areas.

You should use extreme caution or temporarily discontinue use in potentially hazardous situations.

Even if your headphones or earphones are the open-air type designed to let you hear outside sounds, don't turn up the volume so high that you can't hear what's around you.

Sound can be deceiving. Over time your hearing "comfort level" adapts to higher volumes of sound. So what sounds "normal" can actually be loud and harmful to your hearing.

Guard against this by setting your equipment at a safe level BEFORE your hearing adapts.

To establish a safe level:







- Start your volume control at a low setting.
- Slowly increase the sound until you can hear it comfortably and clearly, and without distortion.

Once you have established a comfortable sound level:

- Set the dial and leave it there.

# Disc information

## ■ Discs that can be played

Disc type	Logo	Region number	Video system	Indication used in instructions
DVD-Video			NTSC	
Video CD		—	NTSC	
Audio CD		—	—	

## ■ Discs that cannot be played

DVD-Audio, PAL discs, DVD-ROM, DVD-R/DVD-RAM, CD-ROM, VSD, CDV, CD-G, DVD+RW, DVD-RW, CVD, SVCD, SACD, Divx Video Discs, and Photo CD. The data on Photo CDs can be damaged if you attempt to play them.

## ■ Playing DVDs and Video CDs

The producer of the material can control how these discs are played. This means that you may not be able to control play of a disc with some operations described in these operating instructions. Read the disc's instructions carefully.

## ■ DVDs that can be played



This unit has a Dolby Digital decoder so you can play DVDs with this mark.



This unit does not have a DTS decoder. Connect this unit to equipment that has a DTS decoder to enjoy DVDs with this mark.

## Before enjoying DVD/Video CD/CD

The On-Screen menu language of your player has been factory preset to English. You can change the menu language to French or Spanish (→ page 29, Display—Menu Language).

In these instructions, it is assumed that English has been selected as the menu language.



# Disc handling precautions

## Concerning discs

Do not use irregularly shaped discs, such as heart-shaped.

(These discs can damage the unit.)

### ■ How to hold a disc

Do not touch the recorded shiny surface.

### ■ If the surface is dirty

Wipe it with a damp cloth and then wipe dry. Wipe from the center toward the circumference.

### ■ If the disc is brought from a cold to a warm environment, moisture may form on the disc

Wipe with a soft, dry, lint-free cloth before using the disc.

### ■ Handling precautions

● Do not write on the label side with a ball-point pen or other writing instrument.

● Do not use record cleaning sprays, benzene, thinner, static electricity prevention liquids or any other solvent.

● Do not attach labels or stickers to discs.

● Do not use discs with exposed adhesive from tape or left over peeled off stickers.

● Do not use scratch-proof protectors or covers.

● Do not use CDs printed with label printers available on the market.

### ■ Do not place or store discs in the following places

● Locations exposed to direct sunlight

● Humid or dusty locations

● Locations directly exposed to a heat vent or heating appliance

## MP3 playback

You can use this unit to play MP3 format audio recorded for personal use with a computer etc. onto CD-R or CD-RW. Play may not be possible in some cases due to the condition of recording. Discs recorded using MP3 differ to CDs in the following ways.

### ● Structure of the disc (example)

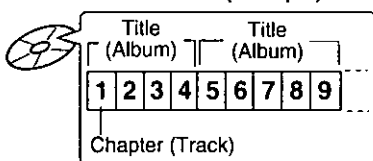

### ● Starting play from a selected chapter

Press the numbered buttons and press [ENTER].

### ● Repeat play

You can use chapter repeat or title repeat.

### ● Program play, random play

You cannot use program play or random play.

### ● On Screen Menu Icons for disc information during play

Total number of chapters

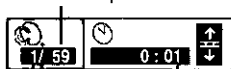

Current chapter

Elapsed play time  
(display only, cannot be changed)

### Note

### ● Not compatible with multi-session recordings

If you record MP3 onto CD-R/CD-RW over a number of sessions, this unit can play only the recordings made in the first session.

● Recordings will not necessarily be played in the order you recorded them.

The recordings will be reordered according to their titles: numbers in numerical order first, upper case in alphabetical order next, and lower case in alphabetical order last.

● If you play an MP3 track that includes still picture data, it will take some time before the music starts playing and the elapsed time will not be displayed during this time. Even after the track starts, the correct play time will not be displayed.

## Preparing the remote control

### Insert the battery (Lithium battery)

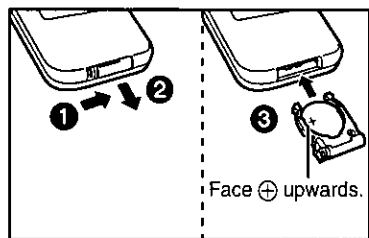

### Replacing the button-type battery

The battery normally lasts for about a year. Replace if the remote control fails to operate the unit when used within the operation range.

#### Note

Refer to "IMPORTANT SAFETY INSTRUCTIONS" on pages 6 and 7.

### Operation range

This figure shows DVD-LV60.

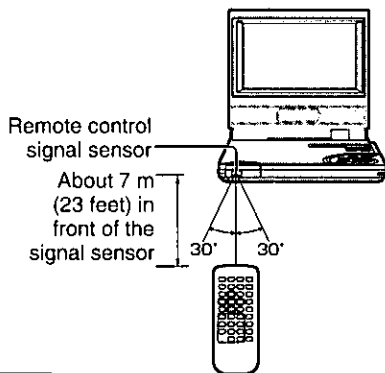

#### Note

- Do not expose the remote control signal sensor to bright light.
- Do not place obstacles between the remote control signal sensor and the remote control.
- Do not use another unit's remote control at the same time.

## Power supply

### Using the AC adaptor

This figure shows DVD-LV60.

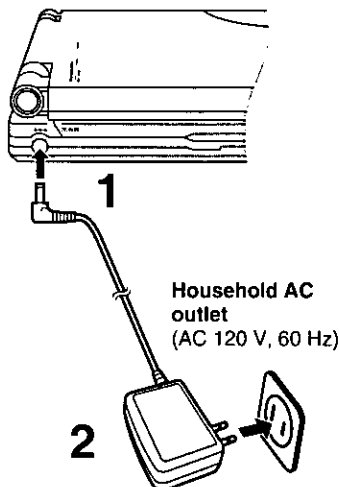

The [Ⓛ] indicator lights.

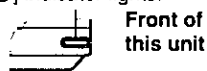

#### Note

Refer to "IMPORTANT SAFETY INSTRUCTIONS" on page 6.

The unit is in the standby condition (the [Ⓛ] indicator lights) when the AC adaptor is connected. The primary circuit is always "live" as long as the AC adaptor is connected to an electrical outlet.

### When the unit is not going to be used for a long time

The unit consumes 2 W when in standby mode.

To conserve power, disconnect the AC adaptor from the AC outlet.

## Using the battery pack (Lithium ion battery pack)

- Battery pack is not included with DVD-PV40
- Charge the battery pack before using it for the first time.
- For replacement, see page 4 "Optional accessories".

### 1 Attach the battery pack.

- 1 Insert the guides on the battery pack into the holes on the base and the rear of the unit.

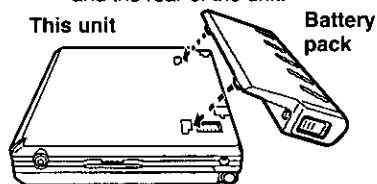

- 2 Slide the pack so it clicks and locks into place.



### 2 Recharge the battery pack.

Connect to the household AC outlet while the battery pack is attached (→ page 10).

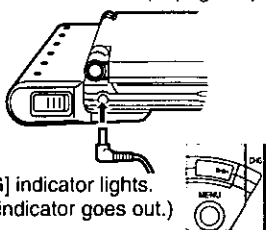

The [CHG] indicator lights.  
(The [B] indicator goes out.)

#### Note

- The battery pack can only be recharged when the unit is off.
- Refer to "IMPORTANT SAFETY INSTRUCTIONS" on pages 6 and 7.

Recharging is complete when [CHG] goes out  
Disconnect the AC adaptor.

### Recharging and play times

Recharging (at 20 °C (68 °F))	Play time	
	LCD on	LCD off
<b>DVD-LV60</b> Approx. 5 hours	Approx. 4 hours*	Approx. 6 hours
<b>DVD-PV40</b> Approx. 5 hours	Approx. 6 hours	

- \*When brightness is set to the lowest level (→ page 21).
- Times shown above depend on operating conditions.
- The charge is shown on the unit's display during charging. Use this indicator as a guide.

Flashes → Flashes →   
Low Charging complete

### Confirm the battery charge on the unit's display

→ → → Flashes   
Full Low Recharge

### If play time dramatically reduces after recharging

The battery pack has reached the end of its service life (it can be recharged about 300 times).

### If the unit is not to be used for a long time

- Detach the battery pack. (Even if the unit is off, it still uses some power. This can lead to over discharging of the battery and malfunction.)
- Recharge the battery pack when you are ready to use it again.

### To detach

- 1 Slide and hold in position.

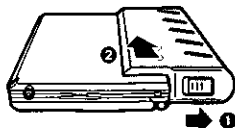

# Easy setup — Television connections and settings

## Connecting to a television

This figure shows DVD-LV60.

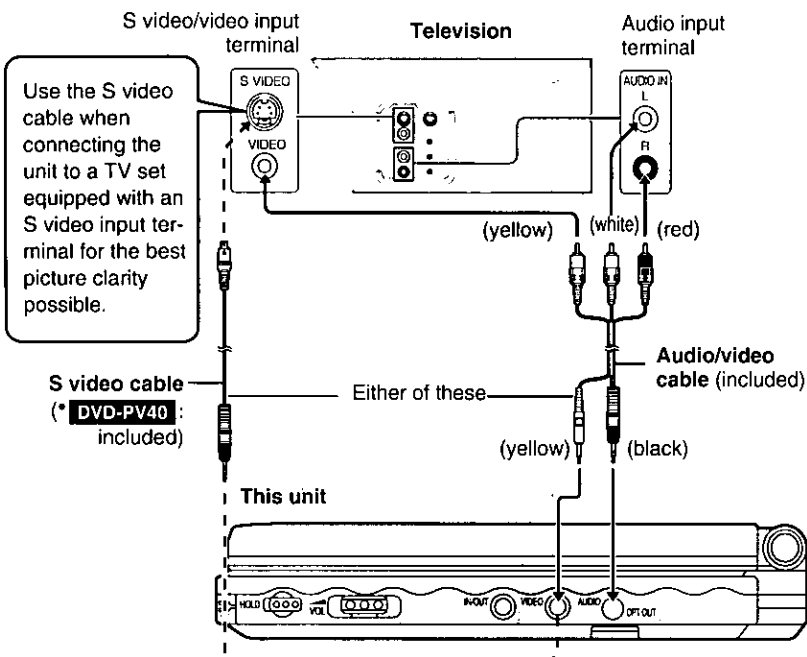

\* DVD-LV60 : Not included (available only from Panasonic dealers)

### Note

During DVD play, TV volume may be lower than during TV broadcasts, etc. If you turn the volume up while playing DVD, ensure that you reduce the volume again before playing other sources so that a sudden increase in output does not occur.

### Connect Your Portable DVD/Video CD/CD Player Directly To Your Television

If the unit is connected to the television through a video cassette recorder, the picture may not be played back correctly due to the copy guard. We strongly recommend that you do not connect the unit to your video cassette recorder when setting up your home entertainment system.

## Selecting TV screen type

**DVD-LV60** These settings are not necessary when using a widescreen television (16:9).

**DVD-PV40** These settings are not necessary when using a conventional television (4:3).

### Preparations

- Turn on your television and the unit (→ page 14).
- Switch the video input mode on the television to suit the connection for the player.

**1** Press [ACTION] or [MENU] to show the menus.

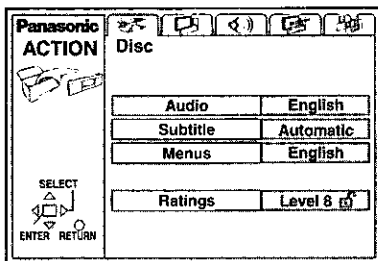

**2** Press [◀, ▶] to select the Video tab.

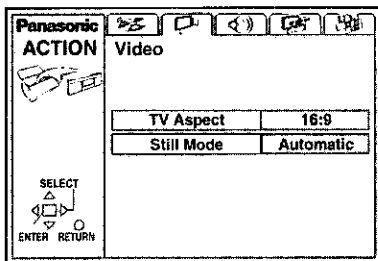

**3** Press [▲, ▼] to select "TV Aspect" and press [ENTER].

**4** Press [▲, ▼] to select the item and press [ENTER].

• **4:3 Pan & Scan**

(**DVD-PV40** factory preset)

Select if you have a regular television and to view 16:9 software\* in the pan and scan style (a).

• **4:3 Letterbox**

Select if you have a regular television and to view 16:9 software\* in the letterbox style (b).

• **16:9** (**DVD-LV60** factory preset)

Select when a wide-screen television is connected or when the unit's LCD (**DVD-LV60**) is used.



※16:9 software prohibited from being shown in the pan and scan style will appear in the letterbox style despite the setting here.

The Video menu screen is shown.

**5** Press [ACTION] to end the settings.

■ To return to the previous menu  
Press [RETURN].

### Note

- DVDs are recorded in a variety of aspect ratio. You can change the way software is shown on a regular television (4:3) with the above operation. If you have a widescreen television (16:9), use the television's picture modes.

# Basic play

Prepare the power supply (= pages 10 and 11).

## Preparations DVD-LV60

Open the outer cover.



1

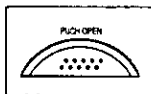

Press [PUSH OPEN] to open the disc lid and insert a disc with the side you want to play label up.

Close the disc lid by hand.

This figure shows DVD-LV60.



Clicks

2

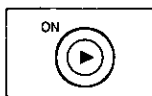

Press and hold [▶, ON] to start play.

The unit comes on automatically.

See below if a menu appears.

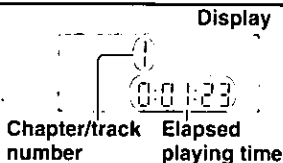

Display

Chapter/track number

Elapsed playing time

### ■ To stop play

Press [■] (= page 15, Resume function).

### ■ To pause play

Press [⏸] during play.

Press [▶] (play) to restart play.

### ■ To turn the unit off



Press and hold [■, - OFF] until the display is turned off.

### ■ Turning the unit on and off with the remote control



Press [⏻, POWER].

### ■ Auto power-off function

The unit automatically turns off after being stopped for 15 minutes (5 minutes when the battery pack is being used).

## Using menus: Basic operations



Press the remote control's numbered buttons to select an item.

Or



Use [▲], [▼], [◀], [▶] to highlight an item and press [ENTER].

### ■ Selecting a 2-digit number

e.g. 25: [≥10]→[2]→[5]

### ■ Other menu operations

Operation of menus differs from disc to disc, so read the disc's instructions for details.

[▶▶]: To move to the next menu

[◀◀]: To return to the previous menu

[TOP MENU]: To return to the first menu

[MENU]: To show menus

[RETURN]: To show menus

## Playing CD-R and CD-RW

This unit can play CD-DA (digital audio) and video CD format audio CD-R and CD-RW that have been finalized\* upon completion of recording.

It may not be able to play some CD-R or CD-RW due to the condition of the recording.

\*Finalizing is a process that enables CD-R/CD-RW players to play audio CD-R and CD-RW.

**Note**

## ● If "⊙" appears on the screen

The operation is prohibited by the unit or disc.

## ● When the disc ends

If you have finished using the unit, turn it off to conserve power (➡ page 14, "To turn the unit off").

## ● The surface of the unit may become warm if it is used for a long time, but this is normal and not an indication of malfunction.

## ● The disc is still spinning while a menu is on screen. Press [■] if you have finished viewing.

## ● The [⏻] indicator on the unit flashes to indicate the unit is on when the monitor's mode is set to "4 (Off)" (➡ page 21) or the outer cover is closed.

## ● You cannot use the remote control to turn the unit on when it is being powered by the battery pack.

## ● To prevent accidental operation

HOLD  Slide [HOLD] to the left.



In the hold mode, the unit does not respond when you press the buttons. If you press a button in the hold mode, "Hold" appears on the unit's display and the [⏻] indicator flashes.

**To release:**

Slide [HOLD] to the right.

**Resume function**

The position you stopped play at is recorded by the unit when the "RESUME" indicator lights on the unit's display.



While "RESUME" indicator lights on the unit's display, press [▶] (play) to start play from where you stopped it (**Resume function**).

**DVD**

The following display also appears.

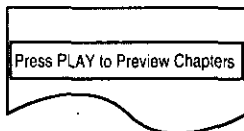

Pressing [▶] (play) while the message is displayed, the beginning portions of each chapter up to the current one are played and full play resumes from the point where you stopped play. (**Chapter Preview**) (Chapter Preview feature works only with a title.)

If you do not press [▶] (play), the message disappears and play starts from where you stopped it.

■ **To cancel**

Press [■].

**Note**

- The resume function does not work if the disc's play time is not displayed.
- It is cleared if you open the disc lid.

## Basic play

DVD VCD CD

### Skipping chapters and tracks

While playing or paused

Press [**⏮**] or [**⏭**].

Each press increases the number of skips.

#### Play Position

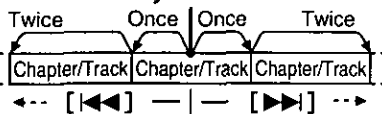

### Fast forward and rewind— SEARCH

<On the main unit>

During play

Press and hold [**⏮**] or [**⏭**].

<On the remote control>

During play

Press [**⏮**] or [**⏭**].

- For DVDs and Video CDs, audio will be heard at the initial scan speed (forward direction only). You can turn this sound off if required (⇒ page 29, Audio-Audio during Search).

DVD VCD

### Slow-motion

<On the main unit>

While paused

Press and hold [**⏮**] or [**⏭**].

<On the remote control>

While paused

Press [**⏮**] or [**⏭**].

### Frame-by-frame viewing

While paused

Use [**⏪**] or [**⏩**].

- Press and hold to move the frames in succession.
- Pressing [**⏪**] also activates forward frame-by-frame.

#### Note

- If you press [**⏮**, **⏭**] or [**⏮**, **⏭**] during menu play of video CDs with playback control (⇒ page 38), the unit may not perform properly.
- The speed of search and slow-motion increases up to 5 steps.
- Press [**▶**] (play) to restart play.
- You cannot move backwards with Video CD during frame-by-frame and slow-motion.
- [**⏮**], [**⏪**], [**⏮**]: Backward  
[**⏭**], [**⏩**], [**⏭**]: Forward



DVD VCD \* CD

### Starting play from a selected title or track Remote control only

While stopped

**Press the numbered buttons.**

Play starts from the selected title/track.

- This also works during play if the disc is a karaoke DVD, Video CD, or CD.
- This may not work with some discs.

### ■ \*When playing Video CDs with playback control

Before performing the above operation, press [■] to cancel menu play.

The "P bL" indicator on the unit's display goes out.

### To restore menu play

While stopped

Press [▶] (play).

The "P bL" indicator on the unit's display comes on.

DVD VCD

### Returning to a menu

The actual contents of menus differ from disc to disc, so here we explain only the basic operations.

During play

**DVD** Press [MENU].

**VCD** Press [RETURN].

### ■ With DVDs that contain multiple menus

Pressing [TOP MENU] also takes you to a menu.

- The menus displayed when you press [MENU] and [TOP MENU] may differ.

### Example

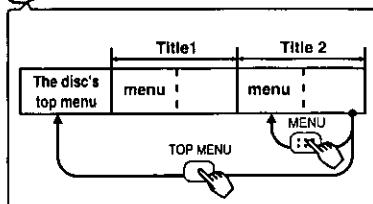

# Changing the play sequence Remote control only VCD CD

## Program play

You can select up to 32 tracks to play in the order you choose.

- While stopped  
**1 Press [PLAY MODE] until the program play screen appears.**

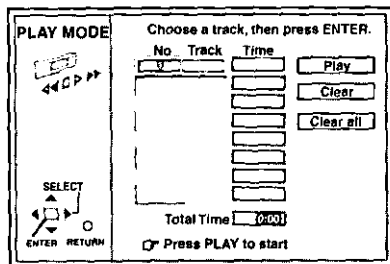

- 2 Press the numbered buttons to select the track.**

- To select a 2-digit number  
Example: To select track 23, press [≧10], then [2] and [3].
- To select a track using the cursor jockey buttons  
Press [ENTER] and [▲, ▼] to select a track, then press [ENTER] again to register the track number.
- Repeat step 2 to select another track.
- "Total Time" tells you the total time of the programmed tracks.

- 3 Press [▶] (play).**  
Play now begins in the programmed sequence.

- To add or change tracks  
Press [▲, ▼] to select an available item, then repeat step 2.
- To move to the page before or after the one shown  
Press [◀◀, ▶▶].

- To clear the programmed tracks one by one

Press [▲, ▼] to select the track and press [CANCEL]. (Alternatively you can select "Clear" and press [ENTER].)

- To clear the whole program  
Move to "Clear all" with [▲, ▼, ◀, ▶] and press [ENTER]. The whole program is also cleared when the unit is turned off, or the disc lid is opened.

- To exit the program mode  
Press [PLAY MODE] until the program play screen disappears.  
• The program is retained in memory.

## Random play

The unit plays the tracks on a disc in random order.

- While stopped  
**1 Press [PLAY MODE] until the random play screen appears.**

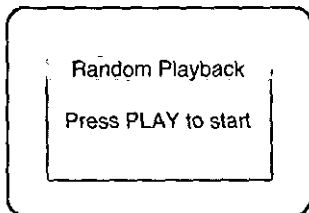

- 2 Press [▶] (play).**  
Play now begins in random order.

- To exit the random mode  
Press [PLAY MODE] while stopped until the random play screen disappears.

# Changing soundtracks, subtitle languages and angles

Remote control only

DVD

## Soundtracks

During play

Press [AUDIO].

The number changes each time you press the button.



- You can also use this button to turn the vocals on and off on karaoke discs. Read the disc's instructions for details.

## Angles

During play

Press [ANGLE].

The number changes each time you press the button.



## Subtitles

During play

Press [SUBTITLE].

The number changes each time you press the button.



### ■ To clear/display the subtitles

1. Press [SUBTITLE].
2. Press [▶].
3. Press [▲, ▼] to select "ON" and "OFF".

### Note

- You can also press [▲, ▼] or the numbered buttons to change the soundtracks, subtitle languages and angles.
- Some discs allow changes to soundtracks, subtitle languages and angles only by using the disc's menus.
- Soundtrack and subtitle languages can be set before play with the initial settings (→ page 28, Disc—Audio and Subtitle).
- "—" or "—" is displayed instead of the language number in circumstances such as when no language is recorded on the disc.
- Some discs allow you to set angles before multi-angle scenes are played. Read the instructions that come with the DVD.
- In some cases, the subtitle language is not changed to the selected one immediately.
- If the subtitles overlap closed captions recorded on discs, turn the subtitles off.

## Enjoying Virtual Surround Sound (V.S.S.) Remote control only

**DVD** (Dolby Digital, 2-channel or over only)

Use V.S.S. to enjoy a surround-like effect if you are using 2 front speakers. If you are playing a disc with surround effects recorded on it, the effect is broadened and sound seems to come from virtual speakers on either side.

Press **[V.S.S.]** to select the V.S.S. level.

The level is shown on the unit's display. Each time you press the button:

1 (Natural effect) → 2 (Emphasized effect)

OFF (Cancel) ←  
(Factory preset)

To get the most from V.S.S.

**This figure shows DVD-LV60.**

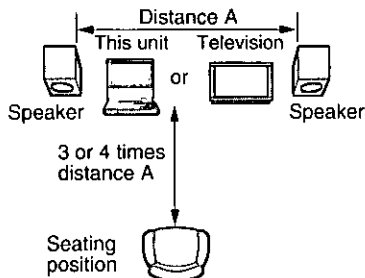

Advanced Operations

### Note

- You can also use the On-Screen Menu icons to perform this operation.
- V.S.S. will not work, or will have less effect, with some discs, even if you select "V.S.S. 1" or "V.S.S. 2".
- V.S.S. may cause distortion with some discs. Turn V.S.S. off if this occurs.

## Changing the monitor settings

While stopped or playing

Press **[MONITOR]** to change the monitor settings.

Each time you press the button:

**A** Changing the size of the picture

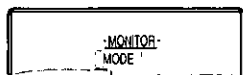

**B** Adjusting the brightness

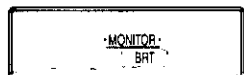

**C** Adjusting color intensity

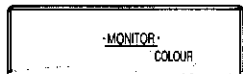

The setting mode is cleared.

Select the indicator for the setting you want to change then follow the procedures on page 21.

Turn the indicator off after you complete the setting.

- Picture size returns to "1 (Normal)" if the unit is turned off or **[IN/OUT]** (= page 37) is pressed.
- Brightness and color intensity settings are saved even if the unit is turned off unless the settings were made while the "LINE-IN" mode is on.

### Note

These changes are effective only for this unit's LCD.

Make changes to the television's settings if you have connected one.

## A Changing the size of the picture









Use [▲, ▼] to change the picture mode.

The mode is shown on the unit's display as follows.

1 (Normal)  $\longleftrightarrow$  2 (Full)  $\longleftrightarrow$  3 (Zoom)  
 $\uparrow \quad \quad \quad \downarrow$   
 $\longleftarrow$  4 (Off)  $\longrightarrow$

### ■ The picture mode and size

The picture shown on the LCD depends on the display mode and the size recorded on the disc.

Mode Software	1 (Normal)	2 (Full)	3 (Zoom)
Wide- screen	Full screen 	Full screen 	Top and bottom edges are cut off. 
Regular (4:3)	Screen with black bands on the right and left 	The "Mode 1" screen is horizontally enlarged. 	Top and bottom edges of the "Mode 2" screen are cut off. 
Regular (4:3), Letterbox	The picture is surrounded by a black frame. 	The "Mode 1" screen is horizontally enlarged. 	Full screen 

●If you are not using the LCD on this unit, select "4 (Off)" to conserve power.

●The LCD is turned off if you close the unit.

●Horizontal lines may appear in the picture when the mode is switched to "3 (Zoom)", but this is not an indication of malfunction.

## B Adjusting the brightness

Use the [▲, ▼] to adjust the brightness.

-5: dark  $\longleftrightarrow$  5: light

Power consumption increases with the level of brightness.

## C Adjusting color intensity

Use [▲, ▼] to adjust the color shade.

-5: dark  $\longleftrightarrow$  5: light

## Repeat play DVD-PV40

During play

Press [REPEAT].

Each time you press the button:

DVD

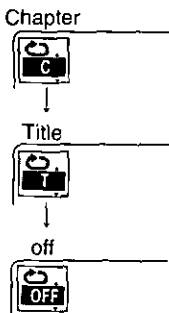

VCD CD

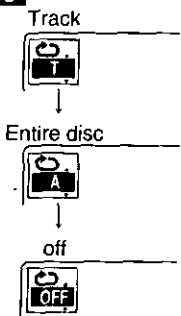

If "⊖" appears on the television, press [■] to clear "RESUME" indicator on the unit's display, press [▶] (play) then press [REPEAT].

### ■ When playing Video CDs with play-back control

Cancel menu play first.

1. Press [■] during play until "P b C" is cleared from the unit's display.
2. Press the numbered buttons to select a track to start play.
3. Press [REPEAT] (⇒ above).  
To return to menu play, press [■] and press [MENU].

### Note

- Repeat play may not work as desired with some DVDs.
- Repeat play does not work if the disc's elapsed time is not shown on the unit's display.
- There is no mode for repeating the whole DVD.
- "1" lights on the unit's display during Chapter/Track repeat play.
- "⊖" lights on the unit's display during Title/All repeat play.

### ■ To repeat only your favourite tracks

1. Program the tracks you want (⇒ page 18).
2. Press [▶] (play). Play will start.
3. Press [REPEAT] to display "⊖ T" or "⊖ A".

# Using On-Screen Menu Icons

On-Screen menu icons are menus that contain information about the disc or unit. These menus allow you to perform operations by changing this information.

## Common procedures

### 1 Press [DISPLAY].

Each time you press the button:

**Example: DVD**

Icons for disc information



Icons for unit information



Shuttle screen



Original display

- The screens depend on the disc contents.

### ■ To clear the icons

Press [RETURN].

When [RETURN] is pressed while one of the icons for unit information is highlighted, the leftmost icon is highlighted. The icons are cleared when you press [RETURN] while the leftmost icon is highlighted.

### ■ To change the position of the icons

You can lower the position of the icons on the screen if they are cut off for some reason. There are 5 positions to choose from.

1. Use [◀, ▶] to select the rightmost icon.
2. Use [▲, ▼] to move the icons.



### Note

- Some functions cannot be accessed from the stop mode (e.g. changing the soundtrack language).
- Press [ENTER] if the setting does not change after using [▲, ▼].
- When numbers are displayed (e.g. title No.), the numbered buttons are also effective for setting. When numbers are entered with the numbered buttons, press [ENTER] to register the setting.

### 2 Icons for unit information only

While the leftmost icon is highlighted Use [▲, ▼] to select the menu.

Each time you use the cursor jockey:

Play menu

Video menu

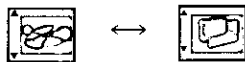

Display menu

Audio menu

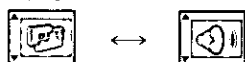









### 3 Use [◀, ▶] to select the item.

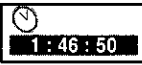

### 4 Use [▲, ▼] to select the setting.

Items with "▲" or "▼" above and below can be changed by [▲, ▼]. Other items use different buttons. See pages 24 and 26 for details.

# Using On-Screen Menu Icons

## Icons for disc information

Icon	Content
	<b>DVD</b> Title number <b>VCD CD</b> Track number
	<b>DVD</b> Chapter number
	<b>DVD</b> Time (select a position to start play by specifying a time) <b>VCD CD</b> Changing the time display <div style="display: flex; align-items: center; justify-content: center;"> <div style="text-align: right; margin-right: 10px;">             → Track elapsed time              ↑                    ↓              Track remaining time              ↑                    ↓              → Disc remaining time           </div> </div>
	<b>DVD</b> <b>Soundtrack language</b> (See <b>a</b> at right for language abbreviations)
	<b>Audio signal type</b> (See <b>b</b> at right for details)
	<b>Karaoke vocal on/off</b> (Karaoke DVD only) Solo : OFF or ON Duet: OFF, V1 + V2, V1 or V2
	<b>DVD</b> <b>Subtitle language</b> (See <b>a</b> at right for language abbreviations)
	<b>Subtitle on/off</b> ON ↔ OFF

Icon	Content
	<b>DVD</b> Angle number
	<b>VCD</b> <b>Audio mode</b> LR ↔ L ↔ R
	<b>VCD</b> (with playback control only) <b>Menu play</b> Indicates whether menu play (playback control) is on or off.

### a Audio/Subtitle language

ENG: English	POR: Portuguese
FRA: French	RUS: Russian
DEU: German	JPN: Japanese
ITA: Italian	CHI: Chinese
ESP: Spanish	KOR: Korean
NLD: Dutch	MAL: Malay
SVE: Swedish	VIE: Vietnamese
NOR: Norwegian	THA: Thai
DAN: Danish	*: Others

### b Signal type/data

LPCM/□□Digital/DTS:	Signal type
k (kHz):	Sampling frequency
b (bit):	Number of bits
ch (channel):	Number of channels

Example:

3/2.1ch

1: Subwoofer signal  
(not displayed if there is no subwoofer signal)

0: No surround  
1: Mono surround  
2: Stereo surround

1: Center  
2: Front left + Front right  
3: Front left + Front right + Center



## Icons for unit information



### Icons for play menu

Icon	Content
	<b>A-B repeat</b> [ENTER] (start point) → [ENTER] (finish point) To cancel [ENTER]
	<b>Repeat play</b> DVD C(Chapter) ↔ T(Title) ↔ OFF VCD CD T(Track) ↔ A(All) ↔ OFF
	<b>VCD CD</b> <b>Play mode display</b> ---: Off PGM: Program play RND: Random play
	<b>Marker</b> You can mark up to 5 positions to play again. [ENTER] (The unit is now ready to accept markers.) ----- To mark a position [ENTER] (at the desired point) To mark another position [◀, ▶] → [ENTER] ----- To recall a marker [◀, ▶] → [ENTER] ----- To erase a marker [◀, ▶] → [CANCEL]



### Icons for video menu

Icon	Content
	<b>DVD VCD</b> <b>Digital picture mode</b> N: Normal mode C: Cinema mode (Mellow movies, enhances detail in dark scenes.)

(Continued on the next page)

#### Note

- A-B repeat play (DVD), repeat play and marker functions do not work if the disc's elapsed play time is not shown on the unit's display.
- All the markers are cleared when the unit is turned off, or the disc lid is opened.

## Using On-Screen Menu Icons

### Icons for unit information



#### Icons for audio menu

Icon	Content
	<b>DVD</b> (Dolby Digital, 2-channel or over only) <b>V.S.S.</b> 1 ↔ 2 ↔ OFF ↑                    ↑
	<b>Dialogue Enhancer</b> <b>DVD</b> (Dolby Digital, 3-channel or over only) ON* ↔ OFF * <b>DVD-PV40</b> "  " indicator lights.



#### Icons for display menu

Icon	Content
	<b>IPB display</b> <b>DVD</b> Displays the picture type (I/P/B) in the still picture mode. ON ↔ OFF

### Shuttle screen

Icon	Content
	<b>Pause</b>
	<b>Slow-motion play</b> ◀: Backward <b>DVD</b> ▶: Forward <b>DVD</b> <b>VCD</b>
	<b>Play</b>
	<b>Search</b> ◀◀: Backward ▶▶: Forward

- There are 5 speeds for both backward and forward slow-motion and search.
- The numbers on either side of the shuttle screen indicate the maximum speeds of the search.

# Changing initial settings Remote control only

Change the initial settings to suit your preference and to suit the unit to the environment in which it is being used.

These settings are retained in memory until they are changed, even the unit is turned off.

## Common procedures

- 1** Press [ACTION] to show the menus.

The screen shows the disc settings menu first.

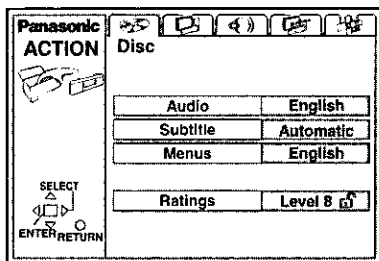

- 2** Press [◀, ▶] to select the tab for settings you want to change.

The screen changes to display the menu.

Disc menu

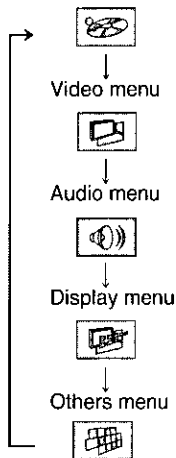

- 3** Press [▲, ▼] to select the item you want to change and press [ENTER].

- 4** Press [▲, ▼] to select the option and press [ENTER].  
The screen now shows the menu again.

■ To return to the previous screen  
Press [RETURN].

■ When you are finished  
Press [ACTION].

For Your Reference

## Changing initial settings





### Summary of initial settings

This chart shows the initial settings for this unit. See page 27 for details on menu operation.

• The menu and on-screen message language has been factory preset to English. You can change the language by going to "Menu Language" in the Display menu.

• Underlined items are the factory presets.

Main menus	Menus	Options
<b>Disc</b> <b>DVD</b>	<b>Audio</b> Choose the preferred audio language.* <sup>1</sup>	<u>English</u> French    Spanish Original* <sup>2</sup> Other **** <sup>*3</sup>
	<b>Subtitle</b> Choose the preferred subtitle language.* <sup>1</sup>	<u>Automatic</u> * <sup>4</sup> English    French Spanish    Other **** <sup>*3</sup>
	<b>Menus</b> Choose the preferred language for disc menus.* <sup>1</sup>	<u>English</u> French    Spanish Other **** <sup>*3</sup>
	<b>Ratings</b> (⇒ page 31) Set a ratings level to limit DVD play. • The password screen is shown if you choose levels 0 to 7. • Select "level 0" to prevent play of discs that do not have ratings levels recorded on them.	<b>Setting ratings (When level 8 is selected)</b> 8 No Limit: All DVDs can be played. 1 to 7: Prohibits play of DVDs with corresponding ratings recorded on them. 0 Lock All: Prohibits play of all DVDs.
	• The password screen is shown when you select "Ratings" if levels 0 to 7 have been selected.	<b>Changing ratings (When level 0-7 is selected)</b> Unlock Player    Change Level Change Password    Temporary Unlock
<b>Video</b> <b>DVD</b> <b>VCD</b>	<b>TV aspect</b> (⇒ page 13) Choose the setting to suit your television and preference.	4:3 Pan&Scan ( <b>DVD-PV40</b> factory preset) 4:3 Letterbox 16:9 ( <b>DVD-LV60</b> factory preset)
	<b>Still Mode</b> Specify the type of picture shown when paused.	<u>Automatic</u> Field* <sup>5</sup> Frame* <sup>6</sup>
<b>Audio</b>	<b>PCM Down Conversion</b> <b>DVD</b> Digital output of 96-kHz linear PCM signals (⇒ page 32)	<u>No</u> Yes
	<b>Dolby Digital</b> <b>DVD</b> Digital output of Dolby Digital signals (⇒ page 32)	<u>Bitstream</u> PCM

Main menus	Menu	Options	
Audio	<b>DTS Digital Surround</b>  Digital output of DTS Digital Surround signals (➡ page 32)	Off	Bitstream
	<b>D. Range Compression</b>  (Dolby Digital Only) Change the dynamic range for late night viewing.	Off	On
	<b>Audio during Search</b>   Choose whether to have sound during search.	On	Off
Display	<b>Menu Language</b> Choose the preferred language for these menus and the on-screen messages.	English	Français Español
	<b>On-Screen Messages</b> Choose whether to show on-screen messages or not.	On	Off
Others	<b>Demo</b> A demonstration of the unit's on-screen displays starts when you select "On". The demonstration stops when you press the button.	Off	On

\*1 Some discs are designed to start in a certain language despite any changes you make here.

\*2 The original language of each disc will be selected.

\*3 Input a code number with the numbered buttons (➡ page 30)

\*4 If the language selected for "Audio" is not available, subtitles of that language will automatically appear if available on that disc.

\*5 Less blurred field stills are shown. Select if jittering occurs when "Automatic" is selected.

\*6 Sharper frames stills are shown. Select if small text or fine patterns cannot be seen clearly when "Automatic" is selected.

## Changing initial settings

### Language code list

6566: Abkhazian	7074: Fiji	7678: Lingala	8373: Singhalese
6565: Afar	7073: Finnish	7684: Lithuanian	8375: Slovak
6570: Afrikaans	7082: French	7775: Macedonian	8376: Slovenian
8381: Albanian	7089: Frisian	7771: Malagasy	8379: Somali
6577: Ameharic	7176: Galician	7783: Malay	6983: Spanish
6582: Arabic	7565: Georgian	7776: Malayalam	8385: Sundanese
7289: Armenian	6869: German	7784: Maltese	8387: Swahili
6583: Assamese	6976: Greek	7773: Maori	8386: Swedish
6588: Aymara	7576: Greenlandic	7782: Marathi	8476: Tagalog
6590: Azerbaijani	7178: Guarani	7779: Moldavian	8471: Tajik
6665: Bashkir	7185: Gujarati	7778: Mongolian	8465: Tamil
6985: Basque	7265: Hausa	7865: Nauru	8484: Tatar
6678: Bengali; Bangla	7387: Hebrew	7869: Nepali	8469: Telugu
6890: Bhutani	7273: Hindi	7879: Norwegian	8472: Thai
6672: Bihari	7285: Hungarian	7982: Oriya	6679: Tibetan
6682: Breton	7383: Icelandic	8083: Pashto, Pushto	8473: Tigrinya
6671: Bulgarian	7378: Indonesian	7065: Persian	8479: Tonga
7789: Burmese	7365: Interlingua	8076: Polish	8482: Turkish
6669: Byelorussian	7165: Irish	8084: Portuguese	8475: Turkmen
7577: Cambodian	7384: Italian	8065: Punjabi	8487: Twi
6765: Catalan	7465: Japanese	8185: Quechua	8575: Ukrainian
9072: Chinese	7487: Javanese	8277: Rhaeto-Romance	8582: Urdu
6779: Corsican	7578: Kannada	8279: Romanian	8590: Uzbek
7282: Croatian	7583: Kashmiri	8285: Russian	8673: Vietnamese
6783: Czech	7575: Kazakh	8377: Samoan	8679: Volapük
6865: Danish	7589: Kirghiz	8365: Sanskrit	6789: Welsh
7876: Dutch	7579: Korean	7168: Scots Gaelic	8779: Wolof
6978: English	7585: Kurdish	8382: Serbian	8872: Xhosa
6979: Esperanto	7679: Laotian	8372: Serbo-Croatian	7473: Yiddish
6984: Estonian	7665: Latin	8378: Shona	8979: Yoruba
7079: Faroese	7686: Latvian, Lettish	8368: Sindhi	9085: Zulu

Refer also to "Common procedures" (⇒ page 27) and the Disc menu in "Summary of initial settings" (⇒ page 28).

**When setting ratings**  
(when level is 8)

The password screen is shown when you select levels 0 to 7.

1. Input a 4-digit password with the numbered buttons and press [ENTER].

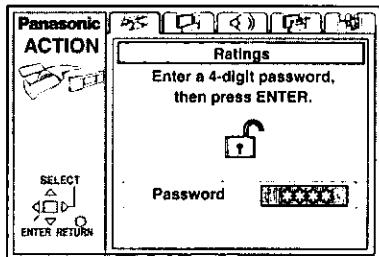

- If you enter a wrong number, press [CANCEL] to erase it before you press [ENTER].

The lock symbol appears closed to show the rating is locked.

**Do not forget your password.**

2. Press [ENTER] to confirm the 4 digits.

Now, when you insert a DVD that exceeds the ratings limit you set, a message appears on the television. Follow the on-screen instructions.

**When changing ratings**  
(when level is set to 0 to 7)

The password screen is shown when you select "Ratings".

1. Input a 4-digit password with the numbered buttons and press [ENTER].

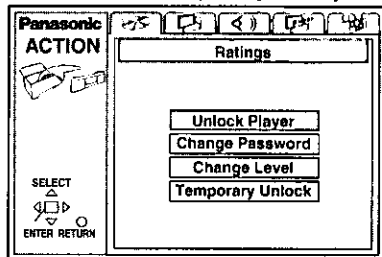

2. Select the item with [▲, ▼] and press [ENTER], and follow the on-screen instructions.

## Changing initial settings

### Digital output DVD

Refer also to "Common procedures" (⇒ page 27) and the Audio menu in "Summary of initial settings" (⇒ pages 28 and 29).

#### ■ PCM Down Conversion

**No** (Factory preset) : When you have connected an amplifier with audio cables.

**Yes** : When you have connected an amplifier with an optical digital audio cable.

Copyright protection limits digital output to 48 kHz/ 16 bit.

#### When playing DVDs recorded in 96 kHz

Sound is output as follows in accordance with the connections and settings you have made.

Connection Setting	Analogue	Digital
No	Output as 96 kHz	No output (Audio will be output at 96 kHz if the DVD has not had copyright protection recorded on it.*1)
Yes	Converted and output as 48 kHz	Converted and output as 48 kHz/16 bit

\*1 The connected equipment must be able to handle 96 kHz LPCM in order to take advantage of high quality audio found on these discs.

#### ■ Dolby Digital

**Bitstream** (Factory preset) : When you have connected a unit with a built-in Dolby Digital decoder.

**PCM** : When you have connected a unit that doesn't have a built-in Dolby Digital decoder\*2.

#### ■ DTS Digital Surround

**Off** (Factory preset) : When you have connected a unit that doesn't have a built-in DTS decoder\*2. (No digital signal is output.)

**Bitstream** : When you have connected a unit with a built-in DTS decoder.

\*2 These changes to digital audio output must be made, otherwise bitstream signals the decoder cannot handle will be output. If these signals are output, "noise" will be output which can cause harm to your ears and speakers.



## Connecting other equipment

This model can play Dolby Digital, but only in two channels. This model does not have a DTS decoder. You must connect a unit with a Dolby Digital or DTS decoder to enjoy surround sound.

What you want to do	How to do it	Settings (⇒ page 32)
To enjoy 5.1-channel surround sound	<b>Digital connection</b> Connect digitally and use the decoder in another piece of equipment. (⇒ page 34)	<b>PCM Down Conversion</b> Select "Yes". <b>Dolby Digital</b> <b>DTS Digital Surround</b> Settings depend on your decoding equipment.
To enjoy stereo or Dolby Pro Logic	<b>Analogue connection</b> Connect to an analogue amplifier or system component. (⇒ page 35)	<b>PCM Down Conversion</b> Select "No".
	<b>Digital connection</b> Connect to a digital amplifier or system component. (⇒ page 35)	<b>PCM Down Conversion</b> Select "Yes". <b>Dolby Digital</b> Select "PCM". <b>DTS Digital Surround</b> Select "Off".

### ■ Other uses

Recording to MDs or cassette tapes (⇒ page 36).

### Note

- Close the LCD to conserve power when you have connected this unit to another monitor and speakers. The LCD and speakers are off while the LCD is closed. **DVD-LV60**
- The equipment connections described are examples.
- Peripheral equipment and optional cables sold separately unless otherwise indicated.
- Before connection, turn off all equipment and read the appropriate operating instructions.

# Enjoying more powerful sound

## Enjoying surround sound with 3 or more speakers

### Digital connection

- 1 Connect an amplifier that has the necessary decoders built-in (or an amplifier-decoder combination).

This figure shows DVD-LV60.

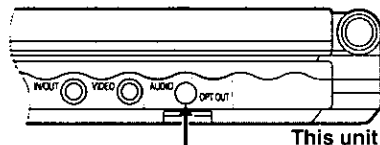

Optical digital audio input terminal

Optical fiber cable

Do not bend when connecting.

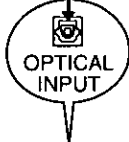

Decoder

AV amplifier

### Speakers

The optimum setup is to arrange the speakers in circle with the listening position in the center.

Example: Connecting 6 speakers

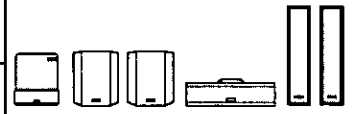

- 2 Adjust the settings to suit the equipment you have connected (=page 32, "Digital output").

For Your Reference

### Note

You cannot use a DTS decoder that cannot handle signals from DVD.

# Enjoying better stereo sound

## Listening through 2 speakers

### Analogue connection

Connect a 2-channel analogue amplifier or mini-system.

Audio input terminal

Audio cable

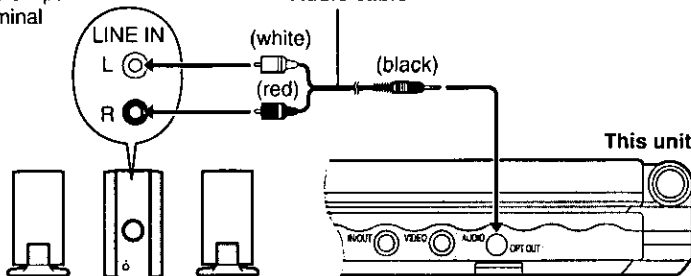

2-channel analogue amplifier or mini-system (including amplifier with Dolby Pro Logic) **This figure shows DVD-LV60.**

### ■ To enjoy Dolby Pro Logic (⇒ page 38)

As well as the connections shown above, you will need to connect center and surround speakers. See the operating instructions for the other equipment for connection procedures.

- Turn V.S.S. off. Surround effects will not work correctly if V.S.S. is on (⇒ page 20).

### Digital connection

**1** Connect a 2-channel digital amplifier or mini-system.

Optical digital audio input terminal

Optical fiber cable  
Do not bend when connecting.

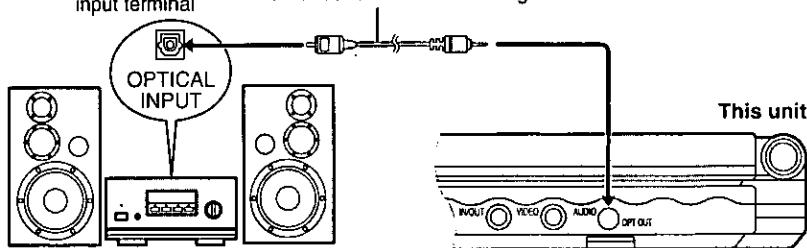

2-channel digital amplifier or mini-system

**This figure shows DVD-LV60.**

**2** Adjust the settings to suit the equipment you have connected (⇒ page 32, "Digital output").

# Recording to MDs and cassettes

## Analogue recording

You can record to an MD or cassette deck without sound being affected by copy guards if you use analogue connection.

### ■ To make an analogue recording

Connect the recording equipment with an audio cable (⇒ page 35).

- When connecting directly, use the same method used for connecting a 2-channel amplifier or mini-system (⇒ page 35).

## Digital recording

You can record the digital signal directly onto an MD. The signals on DVDs will be converted to 48 kHz linear PCM. Ensure the following conditions are met.

- There is no copy guard recorded on the disc.
- The recording equipment can handle a sampling frequency of 48 kHz/16 bit.

### ■ To make a digital recording

1. Connect the recording equipment with an optical fiber cable (⇒ pages 34 and 35).
  - When connecting directly, use the same method used for connecting a 2-channel digital amplifier or mini-system (⇒ page 35).
2. Change the digital audio output settings (⇒ page 32).  
Change the settings as follows.  
PCM Down Conversion: Yes  
Dolby Digital: PCM  
DTS Digital Surround: Off

# Using headphones

## Preparations

- Turn down the volume before connection, and then adjust the level.
- Headphones with 3.5 mm (1/8") stereo plug can be connected.

This unit

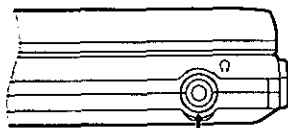

Headphones

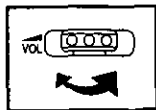

Volume[ ← VOL] dial

## Note

When headphones are connected, no sound will be output from the unit's stereo speakers.

## Watching video from a video camera **DVD-LV60**

- 1 Connect the camera to this unit.

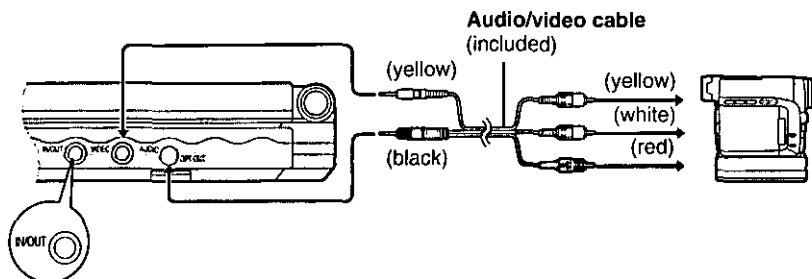

- 2 Press [IN/OUT] to switch to input mode.

The "LINE-IN" indicator lights on the unit's display.

### Note

- "LINE-IN" mode is cancelled when this unit is turned off. Press [IN/OUT] again so "LINE-IN" indicator lights on the unit's display.
- Auto power-off function (⇒ page 14) does not work while the "LINE-IN" mode is on. Turn the unit off when you have finished using it.

## Using a face mounted display (EYE-TREK<sup>®</sup>) **DVD-PV40**

※'EYE-TREK' is a trademark of Olympos Optical Co. Ltd.

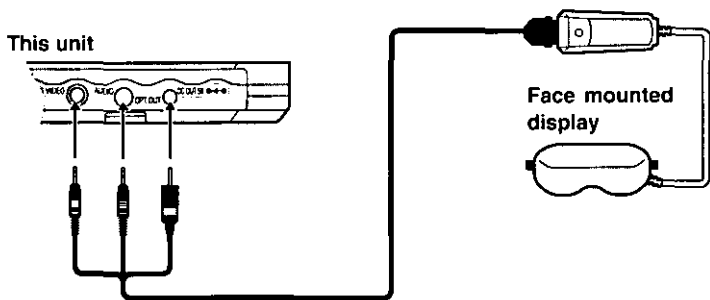

### Note

- Use only model FMD-250W.
- Do not use the AC adaptor included with FMD-250W to power this unit.

For Your Reference

# Glossary

## Bitstream

This is the digital form of multiple channel audio data (e.g., 5.1 channel) before it is decoded into its various channels.

## Chapter

This is the smallest division on DVDs and is roughly equivalent to a track.

## Dolby Digital

This is a method of coding digital signals developed by Dolby Laboratories. Apart from stereo (2-channel) audio, these signals can also be 5.1-channel audio. A large amount of audio information can be recorded on the disc using this method.

## Dolby Pro Logic

A surround system where a 4-channel audio track is recorded as 2 channels and then is restored to 4 channels for play. The surround channel is monaural and can reproduce up to 7 kHz.

## DTS (Digital Theater Systems)

This is a method of coding digital signals developed by Digital Theater Systems. The signals are compressed at a low ratio to maintain sound quality.

## Dynamic range

Dynamic range is the difference between the lowest level of sound that can be heard above the noise of the equipment and the highest level of sound before distortion occurs.

## Field

One frame is made up of 2 fields. A regular television shows these fields one after the other to create frames.

## Frame

Frames are the still pictures that go together to make a moving picture.

There are about 30 frames shown each second.

## Frame still and field still

A still is shown when you pause a moving picture.

A frame still is made up of 2 alternating fields, so the picture may appear blurred, but overall quality is high.

A field still is not blurred, but it has only half the information of a frame still so picture quality is lower.

## I/P/B

MPEG 2, the video compression standard adopted for use with DVDs, codes frames using these 3 picture types.

I: Intra coded picture (I-picture)

This is the standard picture and is a complete picture in itself. This means it has the best picture quality and is the best to use when adjusting the picture.

P: Predictive coded picture (P-picture)

This picture is calculated based on past I or P-pictures.

B: Bidirectionally-predictive coded picture (B-picture)

This picture is calculated by comparing past and future I and P-pictures so it has the lowest volume of information.

## Linear PCM (pulse code modulation)

PCM is the usual digital method used for music CDs. DVDs have a greater volume so they use linear PCM, which has a higher sampling rate.

## Playback control (PBC)

This method of controlling disc play is included on version 2.0 Video CDs. You are able to interact with the disc through menus.

## Title

This is the largest division on DVDs.

## Track

This is the smallest division on Video CDs and CDs and usually equates to a single song.

# Troubleshooting Guide

Before requesting service, make the below checks. If you are in doubt about some of the check points, or if the remedies indicated in the chart do not solve the problem:

**In the U.S.A., contact the Panasonic Customer Care Center at 1-800-211-7262, or e-mail [consumerproducts@panasonic.com](mailto:consumerproducts@panasonic.com), or web site (<http://www.panasonic.com>).**

**In Canada, contact the Panasonic Canada Inc. Customer Care Centre 1-800-561-5505 or or web site ([www.panasonic.ca](http://www.panasonic.ca)), or an authorized Servicentre nearest you.**

Reference pages are shown as black circled numbers ⑩.

Problem	Solution
No power.	Check connections to the AC adaptor or battery pack. ⑩ ⑪
	Release the hold mode. ⑮
	Confirm the battery charge on the unit's display. ⑪
	You cannot turn on the unit with the remote control if the unit is powered by the battery pack.
Unit turns off automatically.	The unit turns off after it has been stopped for about 15 minutes (5 minutes when using the battery pack) to conserve power. Turn the unit on again.
Cannot charge battery pack or the [CHG] indicator fails to light.	The battery pack can only be recharged when the unit is off. ⑪ ⑮
	The charging time increases if the battery pack is warm and charging may not be possible under some circumstances. Wait for the battery pack to cool off.
	Check connection to the AC adaptor. ⑩
Unit doesn't work when powered by the battery pack.	The battery pack has protection circuitry that activates if the pack becomes too hot or too cold. The battery pack will not work if this occurs. Use the unit at about 20 °C (68 °F).
No response when buttons are pressed.	Some discs prohibit certain operations. ⑧
	Release the hold mode. ⑮
	If there is no response at all, the unit may have been affected by lightning or static electricity. Try turning the unit off and on again. Alternatively, turn the unit off, disconnect the power source (AC or battery pack) reconnect the power and turn the unit on again.
Play fails to start or stops soon after starting.	Condensation may have formed in the unit. Wait an hour for it to clear.
	This unit cannot play discs other than those specified. ⑧
	Wipe the disc clean. ⑨
	Ensure the disc is inserted correctly. ⑭
	Check the ratings setting. ③①

## Troubleshooting Guide

Problem	Solution
No operation with remote control.	Check the battery is inserted correctly. ⑩
	Replace the battery if it is drained. ⑩
	Aim the remote control at the remote control signal sensor. ⑩
The audio soundtrack or subtitle language cannot be changed.	Languages can only be selected if they are recorded on the DVD.
	Some DVDs require you to change the languages through menus.
Subtitles not shown.	Subtitles appear only if they are recorded on the DVD.
	Turn the subtitles on. ⑱
	Subtitles may fail to appear around the A and B points in A-B repeat, and around the points you marked to play again.
Angles cannot be changed.	Angles can only be selected if they are recorded on the DVD. There may be parts of multi-angle DVDs where different angles are not recorded.
You have forgotten your ratings password.	Do the following to reset the unit to its original factory settings. <b>While the unit is stopped, press and hold [III], [◀] (backward), and [▶, ON] on the main unit for about 3 seconds until the message "Initialized" disappears from the screen, then turn the unit off.</b>
You want to reset the unit to the factory settings.	
There is a lot of noise.	Separate the unit from mobile phones if they are being used close to each other.
Distorted sound.	V.S.S. may cause distortion with some discs. Turn V.S.S. off if this occurs. ⑳
No sound from the unit's speakers. <b>DVD-LV60</b>	The speakers are off if the LCD is closed or headphones are connected.
	Turn up the volume.
No sound from other speakers.	Check all connections and settings.
	Check input mode of the other equipment. ㉒ - ㉓
Some parts of the soundtrack are missing.	Turn V.S.S. off if you have connected this unit to other equipment with audio cables and are using 3 or more speakers. ㉔



Problem	Solution
The monitor is dark.	Adjust the brightness. ③
The picture is disrupted during fast forward and rewind.	Some disruption is normal.
No picture on the screen (including video from another unit).	Check connections. ⑫ ⑳
	Ensure the video input setting is correct. <b>DVD-LV60</b> <ul style="list-style-type: none"> <li>● While you are playing a disc "LINE-IN" should be off.</li> <li>● While you are viewing video from other equipment "LINE-IN" should be on. ⑳</li> </ul>
	Select a picture mode other than "4 (Off)". ③
	Ensure the power of the connected equipment is on.
Picture doesn't appear on the television (or the size of the picture seems wrong).	Check connections. ⑫
	Check that the television is on.
	Check that the input mode on the television is correct.
	Check the settings in "Video-TV Aspect". ⑬
LCD pixels turn black or radiate different colors. <b>DVD-LV60</b>	The LCD is constructed with precision technology so 99.99 % of the pixels are active, but of the remaining of 0.01 %, there are pixels that may be black or emit light constantly. This phenomenon is not a malfunction.

### [⏻] and [CHG] Indicators

The [⏻] indicator flashes when you press the button.	The unit is in hold mode or "LINE IN" ( <b>DVD-LV60</b> ) on the unit's display is on. Release the hold mode or press [IN/OUT] to turn off "LINE IN". ⑮, ⑳
The [⏻] indicator flashes slowly. <b>DVD-LV60</b>	The unit is on and the LCD is closed or the display mode is set to "4 (Off)". Turn the unit off when you have finished.
The [CHG] indicator flashes.	A problem occurred with the battery pack. Confirm the unit's display ④.
The [CHG] indicator flashes slowly.	Battery pack charge is low. The unit will turn off automatically after a few minutes.

## Troubleshooting Guide

### Displays

NO PLAY	The unit cannot play this disc. ⑧
"bAT Err" and a number appear on the display.	"bAT Err 1": A problem has occurred with the battery pack. Consult your dealer. "bAT Err 2": The pack has been recharging for 12 hours but has failed to recharge for some reason. Recharge again. "bAT Err 3": The battery pack has overheated during recharging. Allow the pack to cool down before recharging again.
No On-Screen display.	Go to the Display menu in the ACTION screen, and select "On" for "On-Screen Messages". ④
On-Screen Menu Icons are cut off or are not displayed at all.	Press [▲, ▼] while the rightmost icon is highlighted to move them down. ④
U11	Wipe the disc clean. ⑧
H □ □ □ □ stands for a number.	Trouble has occurred. The number appearing after H depends on the problem. Turn the unit off and on again. Alternatively, turn the unit off, disconnect the power source (AC or battery pack) reconnect the power and turn the unit on again. If the service numbers fail to clear, note the service number and contact a qualified service person.

#### Note

The following do not indicate malfunction.

- A sound is heard from the AC adaptor during recharging.
- The battery pack warms up after recharging or during use.

## Maintenance

■ To clean this unit, wipe with a soft, dry cloth.

- Use eyeglass cleaner to remove stubborn dirt from the LCD. **DVD-LV60**
- Never use alcohol, paint thinner or benzene to clean this unit.
- Before using chemically treated cloth, read the instructions that came with the cloth carefully.

■ Maintenance of the lens

- If dust is attached to the lens, remove dust carefully with an air blower for camera lenses (optional).  
Recommended product:  
Lens cleaner kit (SZZP1038C)
- Be careful not to touch the lens with your fingers.

# Specifications

**Power supply:** DC 9 V (AC adaptor terminal)/  
DC 7.2 V (Exclusive battery terminal)

**Power consumption:** **DVD-LV60** 13 W (8 W: Unit only)  
**DVD-PV40** 6 W (3.5 W: Unit only)

## AC adaptor

**Power supply:** AC 120 V, 60 Hz  
**Power consumption:** 23 W  
**DC output:** 9 V, 1.5 A

## Dimensions:

**DVD-LV60** 159 (W)×140 (D)×27 (H) mm  
[6<sup>1</sup>/<sub>4</sub>" (W)×5<sup>1</sup>/<sub>2</sub>" (D)×1<sup>1</sup>/<sub>16</sub>" (H)]  
(when the LCD screen is  
closed, excluding protrusions)

**DVD-PV40** 159 (W)×140 (D)×16.2 (H) mm  
[6<sup>1</sup>/<sub>4</sub>" (W)×5<sup>1</sup>/<sub>2</sub>" (D)×<sup>5</sup>/<sub>8</sub>" (H)]  
(excluding protrusions)

**Mass:** **DVD-LV60** 510 g (18 oz.)  
**DVD-PV40** 258 g (9.1 oz.)

**Operating temperature range:**  
5–35 °C (41–95 °F)

**Operating humidity range:**  
5–90 % RH (no condensation)

**Signal system:** NTSC

## Discs played:

- (1) DVD disc
- (2) Compact disc (CD-DA, VIDEO CD)
- (3) CD-R/CD-RW

**LCD screen:** **DVD-LV60**  
5.8" α-Si, TFT wide-screen LCD

## S video output:

Y output level: 1 Vp-p (75 Ω)  
C output level: 0.286 Vp-p (75 Ω)  
Output terminal: Also used for video  
output/\*input

## Video output/\*input:

Output/\*input level:  
1 Vp-p (75 Ω)  
Output/\*input terminal: Mini-jack  
(1 system, \*Output/input selectable)

## Audio output/\*input:

Output/\*input level:  
1.5 Vrms (1 kHz, 0 dB)  
Output/\*input terminal:  
2 ch (MIX) Output (L/R):  
Stereo mini-jack  
(1 system,  
\*Output/input selectable)

## Audio signal output characteristics:

- (1) Frequency response:
  - DVD (linear audio):  
4 Hz–22 kHz (48 kHz sampling)  
4 Hz–44 kHz (96 kHz sampling)
  - CD audio: 4 Hz–20 kHz
- (2) S/N ratio:
  - CD audio: 115 dB
- (3) Dynamic range:
  - CD audio: 97 dB

## Digital audio output:

Optical digital output:  
Mini optical terminal  
(Also used for audio output/\*input)

## Pickup:

Wave length: 660 nm/780 nm  
Laser power: CLASS II/CLASS I

\*DVD-PV40 does not have audio/video  
input.

## Note

Specifications are subject to change  
without notice.  
Mass and dimensions are approximate.

Power consumption in standby mode:  
2 W (when using the included AC  
adaptor)

# Product Service

Do not attempt to remove the cover(s) or repair the unit yourself. Refer servicing to qualified personnel only.

## Product information

For product service, product information or assistance with product operation, refer to the servicenter directory.

The model number and serial number of this product can be found on either the back or the bottom of the unit. Please note them in the space provided below and keep for future reference.

MODEL NUMBER \_\_\_\_\_

SERIAL NUMBER \_\_\_\_\_

For Your Reference

Apparatus Claims of U.S. Patent Nos. 4,631,603, 4,577,216, and 4,819,098, licensed for limited viewing uses only.

This product incorporates copyright protection technology that is protected by method claims of certain U.S. patents and other intellectual property rights owned by Macrovision Corporation and other rights owners. Use of this copyright protection technology must be authorized by Macrovision Corporation, and is intended for home and other limited viewing uses only unless otherwise authorized by Macrovision Corporation. Reverse engineering or disassembly is prohibited.

Manufactured under license from Dolby Laboratories.

"Dolby", "Pro Logic" and the double-D symbol are trademarks of Dolby Laboratories. Confidential unpublished works. Copyrights 1992-1997 Dolby Laboratories. All rights reserved.

"Dolby", "Pro Logic" and the double-D symbol are trademarks of Dolby Laboratories.

"DTS" and "DTS Digital Surround" are trademarks of Digital Theater Systems, Inc.

# Servicenter List (Only for U.S.A.)

## Panasonic Technics *Quasar*

For Product Information, Operating Assistance, Literature Request, Dealer Locations, and all Customer Service inquiries please contact:  
1-800-211-PANA (7262), Monday-Friday 9 am-9 pm; Saturday-Sunday 9 am-7 pm, EST.

Web Site: <http://www.panasonic.com>

You can purchase parts, accessories or locate your nearest servicenter by visiting our Web Site.

### Accessory Purchases:

1-800-332-5368 (Customer Orders Only)

Panasonic Services Company 20421 84th Avenue South, Kent, WA 98032

(6 am to 5 pm Monday-Friday; 6 am to 10:30 am Saturday; PST)

(Visa, MasterCard, Discover Card, American Express, Check)

### Factory Servicenters Locations

<b>CALIFORNIA</b> 6550 Katella Avenue Cypress, CA 90630  800 Dubuque Avenue S. San Francisco CA 94080  3878 Ruffin Road Suite A San Diego, CA 92123	<b>GEORGIA</b> 8655 Roswell Road Suite 100 Atlanta, GA 30350  <b>ILLINOIS</b> 9060 Golf Road Niles, IL 60714  1703 North Randall Road Elgin, IL 60123 (Pick-up/Drop-off only)	<b>MINNESOTA</b> 7850-12 <sup>th</sup> Avenue South Airport Business Center Bloomington, MN 55425  <b>OHIO</b> 2236 Waycross Road Civic Center Plaza Forest Park, OH 45240	<b>TEXAS</b> 13615 Welch Road Suite 101 Farmers Branch TX 75244  <b>WASHINGTON</b> 20425-84 <sup>th</sup> Avenue South Kent, WA 98032
<b>COLORADO</b> 1640 South Abilene Street Suite D Aurora, CO 80012	<b>MARYLAND</b> 62 Mountain Road Glen Burnie, MD 21061	<b>PENNSYLVANIA</b> 2221 Cabot Blvd. West Suite B Langhorne, PA 19047	<b>HAWAII</b> 99-859 Iwaiwa Street Aiea, Hawaii 96701 Phone (808) 488- 1996 Fax (808) 486- 4369
<b>FLORIDA</b> 3700 North 29 <sup>th</sup> Avenue Suite 102 Hollywood, FL 33020	<b>MASSACHUSETTS</b> 60 Glacier Drive Suite G Westwood, MA 02090		

For Your Reference

### Service in Puerto Rico

Matsushita Electric of Puerto Rico, Inc. Panasonic Sales Company/Factory Servicenter:  
Ave. 65 de Infantería, Km. 9.5, San Gabriel Industrial Park, Carolina, Puerto Rico 00985  
Phone (787) 750-4300 Fax (787) 768-2910

ONLY FOR U.S.A.

**Panasonic Consumer Electronics Company,  
Division of Matsushita Electric Corporation  
of America**

One Panasonic Way Secaucus, New Jersey  
07094

**Panasonic Sales Company, Division of  
Matsushita Electric of Puerto Rico, Inc.**

Ave. 65 de Infantería, Km. 9.5  
San Gabriel Industrial Park, Carolina, Puerto  
Rico 00985

## Panasonic/Technics DVD Player Limited Warranty

Panasonic Consumer Electronics Company or Panasonic Sales Company (collectively referred to as "the warrantor") will repair this product and all included accessories with new or refurbished parts, free of charge, in the USA or Puerto Rico, from the date of original purchase in the event of a defect in materials or workmanship as follows.

**Parts**—New or rebuilt parts in exchange for defective parts for one (1) year from the date of original purchase. **Labor**—Carry-in or mail-in service for ninety (90) days from the date of original purchase. After the ninety (90) day labor period, purchaser pays for all labor charges.

**Batteries**—(if included) New rechargeable batteries in exchange for defective rechargeable batteries for ten (10) days from the date of the original purchase. Non-rechargeable batteries are not warranted.

Carry-in or mail-in service in the USA can be obtained during the warranty period by contacting a Panasonic Service Company (PASC) Factory Servicenter listed in the Servicenter Directory. Or call, toll free, 1-800-211-7262 to locate an authorized PASC Servicenter. Carry-in or mail-in service in Puerto Rico can be obtained during the warranty period by calling the local telephone number in the Servicenter Directory.

This warranty is extended only to the original purchaser.

A purchase receipt or other proof of date of original purchase will be required before warranty service is rendered.

This warranty only covers failures due to defects in materials and workmanship which occur during normal use and does not cover normal maintenance. The warranty does not cover damages which occurred in shipment, or failures which are caused by products not supplied by the warrantor, or failures which result from accident, misuse, abuse, neglect, mishandling, faulty installation, misapplication, improper set-up adjustments, operation or maintenance, alteration, modification, power line surge, lightning damage, interference, commercial use such as hotel, office, restaurant, or other business or rental use of the product, or serviced by anyone other than an PASC Factory Servicenter or an authorized PASC Servicenter, or damage that is attributable to acts of God.

### LIMITS AND EXCLUSIONS

There are no express warranties except as listed above.

THE WARRANTOR SHALL NOT BE LIABLE FOR INCIDENTAL OR CONSEQUENTIAL DAMAGES RESULTING FROM THE USE OF THIS PRODUCT, OR ARISING OUT OF ANY BREACH OF THIS WARRANTY, INCLUDING WITHOUT LIMITATIONS, DAMAGE TO DISCS. ALL EXPRESS AND IMPLIED WARRANTIES, INCLUDING THE WARRANTIES OF MERCHANTABILITY, AND FITNESS FOR A PARTICULAR PURPOSE, ARE LIMITED TO THE APPLICABLE WARRANTY PERIOD SET FORTH ABOVE.

Some states do not allow the exclusion or limitation of incidental or consequential damages, or limitations on how long an implied warranty lasts, so the above exclusions or limitations may not apply to you.

This warranty gives you specific legal rights and you may also have other rights which vary from state to state.

If a problem with this product develops during or after the warranty period, you may contact your dealer or Servicenter. If the problem is not handled to your satisfaction, then write to the Consumer Affairs Department at the company address indicated above.

# Panasonic

## Lecteur DVD/CD vidéo/CD portatif Manuel d'utilisation

Modèles **DVD-LV60**  
**DVD-PV40**



- Le modèle DVD-LV60 est illustré.
- Le modèle DVD-PV40 ne possède pas d'écran à cristaux liquides.

**PalmTheater** 



Ce manuel a été imprimé avec de l'encre à base de soja.



### ■ Code régional

Un code régional est attribué à tous les lecteurs et disques DVD selon la zone dans laquelle ils sont distribués.

- Ce lecteur accepte tous les disques auxquels est attribué le code régional "1" ou "ALL" (tous).

Il est donc conseillé de lire la notice d'emploi du disque.

Exemple:



## *Cher client*

Nous vous remercions d'avoir arrêté votre choix sur cet appareil.

Pour en tirer un rendement optimal, lire attentivement le présent manuel.

Il est recommandé de lire attentivement le présent manuel avant d'utiliser l'appareil. Conserver ce manuel.

## MISE EN GARDE:

AFIN DE PRÉVENIR TOUT RISQUE D'INCENDIE OU DE CHOCS ÉLECTRIQUES, AINSI QUE TOUT DOMMAGE À L'APPAREIL, NE PAS L'EXPOSER À LA PLUIE, À DES ÉCLABOUSURES OU À UNE HUMIDITÉ EXCESSIVE.

## ATTENTION!

CET APPAREIL EST DOTÉ D'UN LECTEUR AU LASER. L'UTILISATION DE COMMANDES OU LE RECOURS À DES RÉGLAGES AUTRES QUE CEUX INDIQUÉS DANS CE MANUEL PEUVENT PRÉSENTER DES RISQUES D'EXPOSITION À DES RADIATIONS. NE PAS OUVRIR LE BOÎTIER. TOUTE RÉPARATION DOIT ÊTRE FAITE PAR UN PERSONNEL QUALIFIÉ ET NON PAR L'USAGER.

La marque et le symbole suivants sont situés dessous l'appareil.



**ATTENTION**

RISQUE DE CHOC ÉLECTRIQUE  
NE PAS OUVRIR



ATTENTION: AFIN DE PRÉVENIR LE RISQUE DE CHOCS ÉLECTRIQUES, NE PAS RETIRER LES VIS. TOUTE RÉPARATION DEVRAIT ÊTRE CONFIEE À UN PERSONNEL QUALIFIÉ.



Le symbole de l'éclair dans un triangle équilatéral indique la présence d'une tension suffisamment élevée pour engendrer un risque de chocs électriques.



Le point d'exclamation dans un triangle équilatéral indique que le manuel d'utilisation inclus avec l'appareil contient d'importantes recommandations quant au fonctionnement et à l'entretien de ce dernier.

(Dessous du lecteur)

CAUTION	-VISIBLE AND INVISIBLE LASER RADIATION WHEN OPEN. DO NOT STARE INTO BEAM.	ATTENTION	-RAYONNEMENT LASER VISIBLE ET INVISIBLE EN CAS D'OUVERTURE. NE PAS REGARDER DANS LE FAISCEAU.
---------	--	-----------	--



Déplier cette page lors de la lecture du manuel afin de localiser les commandes.

Le modèle DVD-LV60 est illustré.

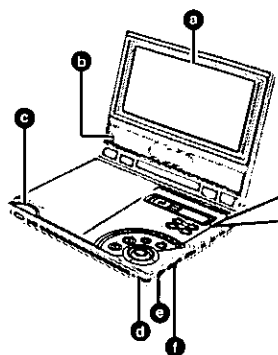

**[Appareil principal]**

- a** Grand écran à cristaux liquides de 5,8 po ( DVD-LV60 )
- b** Haut-parleurs stéréo ( DVD-LV60 )
- c** Touche d'ouverture du disque [PUSH OPEN]
- d** Voyant mise en attente [⏻]
- e** Commutateur de verrouillage [HOLD]
- f** Commande de volume [← VOL]

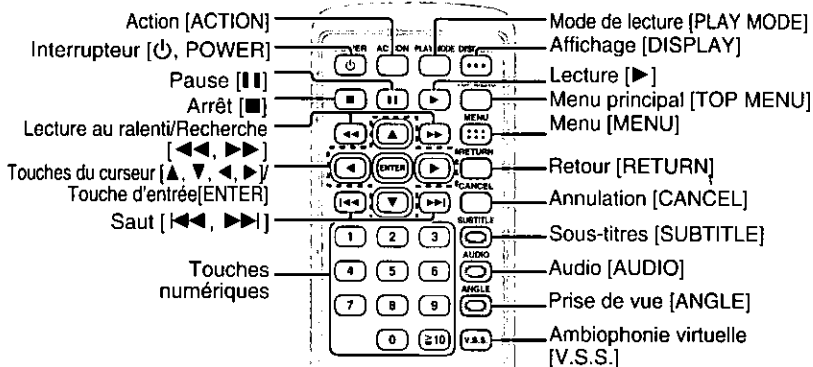
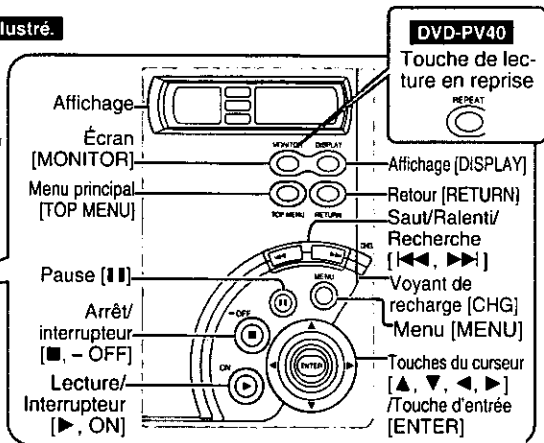

**[Télécommande]**

**Utilisation du curseur**

**Sur l'appareil principal:** Faire glisser les touches du curseur dans le sens où vous désirez déplacer le curseur.

[▲] haut, [▼] bas, [◀] gauche, [▶] droite.

**Sur la télécommande:** Appuyer sur la touche du curseur qui correspond au sens où vous désirez déplacer le curseur.

[▲] haut, [▼] bas, [◀] gauche, [▶] droite.

## Accessoires



Vérifier les accessoires en les cochant.

**Pour commander des accessoires, communiquer avec le détaillant auprès de qui l'appareil a été acheté.**

- Télécommande** ..... 1  
(N2QAHC000007)
- Pile bouton** ..... 1  
pour la télécommande  
(pour le remplacement,  
voir ci-dessous)
- Câble audio/vidéo** ..... 1  
(RJL3X001X15)
- Adaptateur secteur** ..... 1  
(NOJZEH000001)
- Câble S-vidéo DVD-PV40** ..... 1
- Bloc-batterie DVD-LV60** ..... 1  
(pour le remplacement,  
voir ci-dessous)

### Accessoires facultatifs:

Adaptateur pour voiture (DY-DC95)  
Mini câble audio numérique optique  
(RP-CA2120)  
Pile bouton (CR-2025)  
Bloc-batterie  
(CGR-H601A/1B)

Lors de la commande de pièces de rechange, utiliser les numéros indiqués entre parenthèses.

### Nota

L'adaptateur secteur inclus ne doit être utilisés qu'avec cet appareil. Ne pas les utiliser avec d'autre équipement.

## Table des matières

### Mise en route:

<b>IMPORTANTES MISES EN GARDE</b> . . . . .	6
Protection de l'ouïe . . . . .	7
À propos des disques . . . . .	8
Précautions pour la manipulation des disques . . . . .	9

### Opérations de base:

Lecture de base . . . . .	14
• Fonction de poursuite . . . . .	15
• Saut de chapitres et de pages . . . . .	16

### Opérations avancées :

<b>Modification de la séquence de lecture</b>	
• Lecture programmée . . . . .	18
• Lecture aléatoire . . . . .	18
<b>Changement de langue des dialogues, et des sous-titres, et sélection des angles</b> . . . . .	19

### Pour référence:

<b>Modification des réglages initiaux</b>	
• Procédures communes . . . . .	27
• Tableau récapitulatif des réglages initiaux . . . . .	28
• Liste de codes de langue . . . . .	30
• Programmation du mot de passe . . . . .	31
• Sortie numérique . . . . .	32
<b>Raccourci d'autre équipement</b> . . . . .	33
<b>Pour un rendu plus puissant</b>	
• Rendu ambiophonique avec 3 enceintes ou plus . . . . .	34

**Ce manuel d'utilisation s'applique aux modèles DVD-LV60 et DVD-PV40. Toutefois, le modèle DVD-LV60 est illustré dans la plupart des cas.**

<b>Télécommande—préparatifs</b> . . . . .	10
<b>Alimentation</b>	
• Alimentation sur secteur . . . . .	10
• Alimentation sur bloc-batterie . . . . .	11

<b>Raccordement à un téléviseur—Paramétrage</b> . . . . .	12
• Raccordement à un téléviseur . . . . .	12
• Sélection du type d'écran de télévision . . . . .	13

• Avance rapide et recul—Recherche . . . . .	16
• Ralenti . . . . .	16
• Visionnement image par image . . . . .	16

• Lecture à partir d'un titre ou d'une plage donné . . . . .	17
• Rappel d'un menu . . . . .	17

<b>Rendu sonore avec ambiophonie virtuelle (V.S.S.)</b> . . . . .	20
<b>Modification des réglages de l'écran</b> <b>DVD-LV60</b> . . . . .	20
• Grandeur de l'image . . . . .	21
• Réglage de la luminosité . . . . .	21
• Réglage de la teinte . . . . .	21

<b>Lecture en reprise</b> <b>DVD-PV40</b> . . . . .	22
<b>Menus à icônes — utilisation</b>	
• Procédures communes . . . . .	23
• Icônes de commande—disque . . . . .	24
• Icônes de commande—lecteur . . . . .	25
• Écran de repérage proportionnel . . . . .	26

<b>Pour un rendu sonore stéréophonique</b>	
• Avec 2 enceintes . . . . .	35
<b>Enregistrement sur un lecteur MD ou un magnétophone à cassette</b> . . . . .	36
<b>Branchement d'un casque d'écoute</b> . . . . .	36
<b>Lecture à partir d'un caméscope</b> <b>DVD-LV60</b> . . . . .	37
<b>Utilisation avec lunettes multimédia (EYE-TREK)</b> <b>DVD-PV40</b> . . . . .	37

<b>Glossaire</b> . . . . .	38
<b>Guide de dépannage</b> . . . . .	39
<b>Entretien</b> . . . . .	42
<b>Données techniques</b> . . . . .	43
<b>Service après-vente</b> . . . . .	44

■ Les caractéristiques disponibles diffèrent selon les modèles. Ces symboles indiquent les caractéristiques disponibles sur chaque modèle.

**DVD-LV60** (DVD-LV60 seulement)

**DVD-PV40** (DVD-PV40 seulement)

**Déplier cette page lors de la lecture du manuel.**

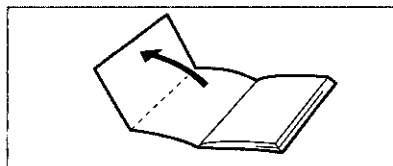

Mise en route

Opérations de base

Opérations avancées

Pour référence

# IMPORTANTES MISES EN GARDE

Avant d'utiliser l'appareil, lire attentivement les instructions qui suivent. Se conformer tout particulièrement aux avertissements inscrits sur l'appareil et aux consignes de sécurité indiquées ci-dessous. Conserver le présent manuel pour consultation ultérieure.

- 1) Lire attentivement ces instructions.
- 2) Conserver ces instructions.
- 3) Lire toutes les mises en garde.
- 4) Suivre toutes les instructions.
- 5) Ne pas utiliser cet appareil près d'une source d'eau.
- 6) Nettoyer qu'avec un chiffon sec.
- 7) Ne pas bloquer les événements d'aération. Installer l'appareil selon les instructions du fabricant.
- 8) Ne pas installer l'appareil près d'un appareil de chauffage tel qu'un radiateur, une cuisinière, un registre de chaleur ou tout dispositif émettant de la chaleur (y compris un amplificateur).
- 9) Pour des raisons de sécurité, ne pas modifier la fiche polarisée ou celle de mise à la terre. Une fiche polarisée est une fiche à deux lames, dont une plus large. Une fiche de mise à la terre est une fiche à deux lames avec une broche de masse. La lame plus large ou la broche de masse procure une protection accrue. Si ce genre de fiche ne peut être inséré dans une prise de

courant, communiquer avec un électricien pour remplacer la prise.

- 10) S'assurer que le cordon est placé dans un endroit où il ne risque pas d'être écrasé, piétiné ou coincé. Faire particulièrement attention à ses extrémités de branchement, y compris sa fiche.
- 11) N'utiliser que les accessoires ou périphériques recommandés par le fabricant.
- 12) N'utiliser l'appareil qu'avec une baie, support, trépied, gabarit d'installation, etc, recommandée par le fabricant ou vendu avec l'appareil.
- 13) Débrancher cet appareil lors d'un orage ou en cas de non-utilisation prolongée.
- 14) Confier l'appareil à un technicien qualifié pour toute réparation: cordon d'alimentation ou fiche endommagé, liquide renversé ou objet tombé dans l'appareil, exposition à la pluie ou à une humidité excessive, mauvais fonctionnement ou échappement de l'appareil.



***Veillez contacter le service à la clientèle de Panasonic Canada Inc. au 1-800-561-5505, son site web ([www.panasonic.ca](http://www.panasonic.ca)) ou le centre de service agréé le plus proche.***

## Précautions à prendre

Afin d'éviter tout dommage, ne pas:

- Vaporiser des insecticides inflammables près de l'appareil.
- Appuyer sur l'écran du lecteur ( **DVD-LV60** ).
- Toucher à la lentille ou à toute autre pièce du capteur à laser.

Ne pas utiliser l'appareil dans les endroits suivants:

- Endroits où il y a du sable
- Sur un coussin, un divan ou un appareil émanant de la chaleur, tel un amplificateur.

Ne pas placer l'appareil sur les genoux pendant longtemps lors de l'utilisation. Cet appareil peut chauffer et causer des brûlures.

## Bloc-batterie et pile

### 1. Bloc-batterie (Bloc-batterie aux ions de lithium fourni)

- Utiliser l'appareil pour recharger le bloc-batterie.
- Ne pas utiliser le bloc-batterie avec un autre appareil que celui spécifié.
- Ne pas utiliser l'appareil à l'extérieur s'il neige ou s'il pleut. (Le bloc-batterie n'est pas à l'épreuve de l'eau.)
- Éviter toute poussière, sable, liquides ou saleté sur les bornes.
- Ne pas toucher aux bornes (+ et -) avec un objet métallique.
- Ne pas tenter de démonter ou remonter le bloc-batterie. Ne pas le jeter au feu.

### 2. Pile de type bouton (Pile au lithium)

- Insérer en respectant la polarité.
- Ne pas toucher aux bornes (+ et -) avec un objet métallique.
- Ne pas tenter de démonter ou remonter la pile. Ne pas la jeter au feu.
- Tenir la pile hors de portée des enfants.

Si l'électrolyte venait à entrer en contact avec les mains ou les vêtements, laver à fond avec de l'eau.

Si l'électrolyte venait à entrer en contact avec les yeux, ne jamais se frotter les yeux.

Les rincer à fond avec de l'eau et consulter un médecin.

### 3. Mise au rebut du bloc-batterie et de la pile

Vérifier et suivre les réglementations locales en vigueur.

## ATTENTION:

Les piles utilisées dans ce dispositif risquent de provoquer un incendie ou des brûlures chimiques si on les manipule inconsidérément. Ne pas démonter les piles ni les jeter au feu. Ne pas chauffer les piles à des températures supérieures à celles indiquées.

**Pile-bouton** ..... 100 °C (212 °F)

**Bloc-batterie** ..... 60 °C (140 °F)

Ne pas recharger les piles de type bouton.

Ne remplacer que par les pièces Panasonic dont les numéros sont les suivants.

**Pile-bouton (Pile au lithium)**

(pour la télécommande) ..... CR2025

**Bloc-batterie (Bloc-batterie aux ions de lithium fourni)** ..... CGR-H601A/1B

L'utilisation d'autres types de piles peut comporter un risque d'incendie ou d'explosion.

## Protection de l'ouïe



Mise en route

Éviter l'écoute à volume élevé. Les spécialistes en otologie recommandent de ne pas prolonger l'écoute afin de ne pas endommager l'ouïe.

Si un bourdonnement se fait entendre, réduire le volume ou cesser l'écoute.

Ne pas utiliser au volant d'un véhicule motorisé. Cela peut être dangereux et est interdit dans plusieurs régions.

Démontrer une grande prudence ou interrompre l'écoute dans des situations potentiellement dangereuses.

Même si le casque d'écoute ou les écouteurs sont du type ouvert devant permettre d'entendre les bruits ambiants, ne pas trop élever le volume.

Le son peut être trompeur. Avec le temps, votre niveau de confort auditif s'adapte à des volumes plus élevés. Ainsi, un niveau qui semble normal peut en fait être trop élevé et être nuisible à l'oreille.

Protégez-vous en réglant le volume à un niveau sécuritaire avant que votre oreille ne s'adapte à un volume trop élevé.

Pour déterminer un niveau d'écoute sécuritaire:







- Régler le volume au minimum.
- Monter lentement le volume jusqu'au niveau d'écoute confortable avant qu'il n'y ait distorsion.

Après avoir identifié le niveau d'écoute confortable:

- Régler le volume et le laisser à ce niveau.

# À propos des disques

## ■ Disques compatibles

Type de disque	Logo	Code régional	Format vidéo	indication dans ce manuel
DVD-Vidéo			NTSC	
CD Vidéo		—	NTSC	
CD Audio		—	—	

## ■ Disques non compatibles

DVD-Audio, disques PAL, DVD-ROM, DVD-R/DVD-RAM, CD-ROM, VSD, CDV, CD-G, DVD+RW, DVD-RW, CVD, SVCD, SACD, Disque vidéo "Divx" et Photo CD. Il est à noter que tenter de lire des photo CD peut les endommager.

## ■ Disques DVD compatibles



Il est également possible de lire des disques DVD avec signal Dolby Digital.



Cet appareil n'est pas équipé d'un décodeur DTS. Pour lire les DVD sur lesquels est apposé ce symbole, connecter un appareil doté d'un décodeur DTS à ce lecteur.

## ■ Lecture de disques DVD et CD vidéo

Le producteur du matériel peut déterminer le mode de lecture de ces disques. Il s'ensuit qu'avec certains disques il pourrait ne pas être possible de piloter toutes les fonctions de lecture décrites dans le présent manuel. Il est donc conseillé de lire attentivement la notice d'emploi du disque.

## Avant de lire un DVD/CD vidéo/CD

La langue de menu à l'écran du lecteur a été réglée en usine sur l'anglais. Pour régler la langue de menu sur le français ou l'espagnol (se reporter à la page 29, Affichage—Langues des Menus).

Les explications présupposent que le français a été sélectionné comme langue des menus.

# Précautions pour la manipulation des disques

## Maniement des disques

Ne pas utiliser de disques de forme irrégulière: (Ces disques peuvent endommager le lecteur.)

### ■ Manipulation

Ne pas toucher la face enregistrée.

### ■ Nettoyage

Nettoyer le disque avec un linge humide, puis essuyer. Essuyer la surface à partir du centre vers la périphérie.

■ Il peut y avoir formation de condensation sur le disque lorsque le disque est transporté d'un endroit froid à un endroit plus chaud

Essuyer le disque avec un linge sec, doux, sans charpie, avant d'utiliser le disque.

### ■ Précautions pour la manipulation

- Ne pas écrire sur l'étiquette avec un crayon bille ou tout instrument à écrire.
- Ne pas utiliser de vaporisateurs de net-

toyage pour disques, de benzène, de diluants, de liquides antistatiques ni d'autres solvants.

- Ne pas apposer de collants ni d'étiquettes sur les disques. (Ne pas utiliser de disques sur lesquels des bandes adhésives ou des étiquettes se décollent.)
- Ne pas utiliser de protecteurs contre les rayures ou couvercles.
- Ne pas utiliser des disques CD dont les étiquettes ont été incrustées au moyen d'imprimeuses disponibles sur le marché.
- Ne pas ranger les disques
  - dans les endroits exposés au soleil;
  - dans un endroit humide ou poussiéreux;
  - près d'une source de chaleur.

## Lecture MP3

Il est possible de lire des disques de format audio MP3 enregistrés avec un ordinateur sur les disques CD-R et CD-RW. Toutefois, il pourrait être impossible de lire certains disques CD-R et CD-RW selon l'état de l'enregistrement. Les différences entre disques enregistrés au moyen du format MP3 et disques CD sont indiquées ci-dessous.

### ● Structure du disque (exemple)

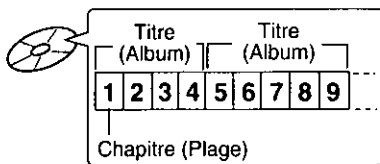

● **Lecture à partir d'un chapitre spécifique**  
Appuyer sur les touches numériques, puis appuyer sur [ENTER].

### ● Lecture en reprise

Il est impossible d'utiliser les fonctions de lecture en reprise de chapitre ou de titre.

● **Lecture programmée, Lecture aléatoire**  
Il est impossible d'utiliser les fonctions de lecture programmée et lecture aléatoire.

● **icônes de renseignements sur les disques**

Nombre total de chapitre

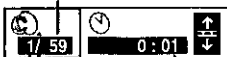

Chapitre courant

Durée écoulée  
(Affichage seulement.  
Impossible de modifier)

## Nota

### ● Non compatible à l'enregistrement multisession

Lors de l'enregistrement multisession en format MP3 au moyen d'un CD-R/RW, seuls les enregistrements effectués lors de la première session pourront être lus.

● Les enregistrements ne seront pas nécessairement lus dans leur ordre d'enregistrement. Ils seront re-classés selon leur titre et de la façon suivante: par ordre numérique en premier s'il s'agit d'un chiffre, par ordre alphabétique et majuscules en deuxième et par ordre alphabétique et minuscules en dernier.

● Si une plage en format MP3 contenant des données d'image fixe est lue, le son ne sera pas entendu immédiatement et le temps de la durée écoulée ne sera pas affiché pendant ce délai. Même une fois la lecture lancée, le temps de lecture exacte ne sera pas affiché.

## Télécommande—préparatifs

Mise en route

### Mise en place de la pile (pile au lithium)

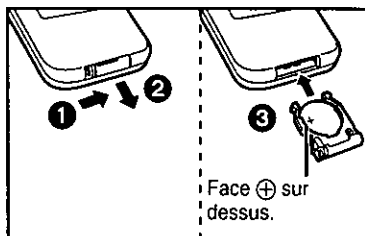

#### ■ Remplacement de la pile bouton

La durée de vie de la pile est normalement d'un an. La remplacer si la télécommande ne fonctionne pas même lorsqu'elle est utilisée près de l'appareil.

#### Nota

Se reporter à la section "IMPORTANTES MISES EN GARDE" aux pages 6 et 7.

### Rayon d'action

Le modèle DVD-LV60 est illustré.

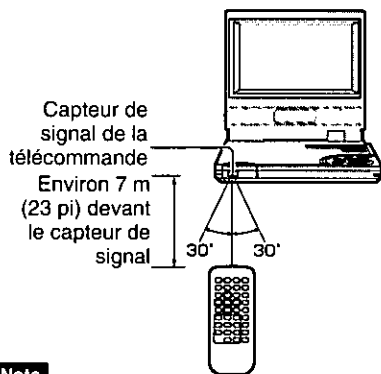

#### Nota

- Ne pas exposer le capteur de signal de la télécommande à un éclairage intense.
- Ne pas placer d'obstacles entre le capteur de signal et la télécommande.
- Ne pas utiliser simultanément la télécommande d'un autre appareil.

## Alimentation

### Alimentation sur secteur

Le modèle DVD-LV60 est illustré.

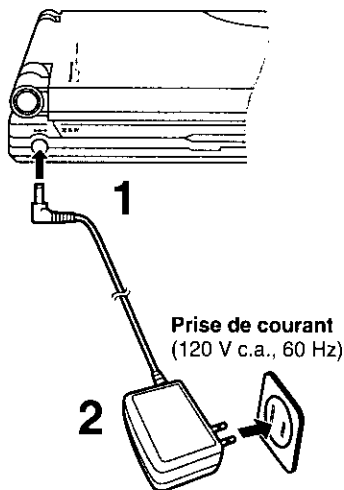

Le voyant de mise en attente (⏻) s'allume.

#### Nota

Se reporter à la section "IMPORTANTES MISES EN GARDE" aux page 6.

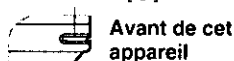

L'appareil est en mode attente lorsque l'adaptateur secteur est branché (le voyant  est allumé). Le circuit primaire est toujours sous tension lorsque l'adaptateur secteur est branché sur la prise de courant.

■ **En cas de non utilisation prolongée**  
L'appareil consomme 2 W en mode d'attente.

Pour réduire la consommation d'énergie, débrancher l'adaptateur secteur de la prise de courant.



## Alimentation sur bloc-batterie (Bloc-batterie rechargeable aux ions de lithium fourni)

- Bloc-batterie vendu séparément pour le modèle DVD-PV40.
- Recharger le bloc-batterie avant de l'utiliser pour la première fois.
- Pour remplacer, voir page 4 "Accessoires facultatifs".

### 1 Mettre le bloc-batterie en place.

- 1 Insérer les repères sur le bloc-batterie dans les orifices sur la base et à l'arrière de l'appareil.

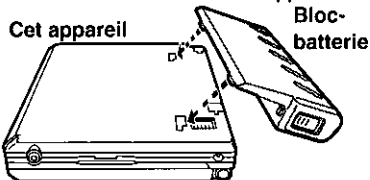

- 2 Faire glisser le bloc-batterie jusqu'à ce qu'il s'enclenche en position.



### 2 Recharger le bloc-batterie.

Brancher l'adaptateur secteur avec le bloc-batterie en place (→ page 10).

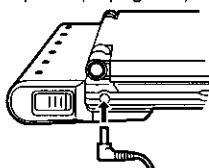

Le voyant de recharge [CHG] est allumé. (Le voyant [⏻] s'éteint.)



#### Nota

- Le bloc-batterie ne peut être rechargé que si le lecteur est hors marche.
- Se reporter à la section "IMPORTANTES MISES EN GARDE" aux pages 6 et 7.

La recharge est terminée lorsque le voyant de recharge [CHG] s'éteint  
Débrancher l'adaptateur secteur.

### ■ Durée de recharge et autonomie

Recharge (à 20 °C (68 °F))	Lecture	
	Écran du lecteur ouvert	Écran du lecteur fermé
<b>DVD-LV60</b> Environ 5 heures	Environ 4 heures*	Environ 6 heures
<b>DVD-PV40</b> Environ 5 heures	Environ 6 heures	

\* Lorsque le niveau de luminosité est réglé au niveau le plus bas (→ page 21).

- Les durées indiquées varient selon les conditions d'utilisation.
- Le niveau de recharge apparaît à l'affichage durant la recharge. Utiliser cet indicateur comme guide.

Clignote → Clignote → **Recharge terminée**

Faible

### ■ Vérifier l'état de la recharge à l'affichage

→ → → Clignote **Recharger**

Plein Faible

### ■ Si l'autonomie est très brève même après la recharge

Le bloc-batterie doit être remplacé (il peut être rechargé environ 300 fois).

### ■ Dans le cas de non-utilisation prolongée

- Dégager le bloc-batterie de l'appareil. (Même lorsque l'appareil est hors marche, il y a consommation d'énergie. À terme, cela peut entraîner la décharge de la batterie et causer des problèmes de fonctionnement.)
- Recharger le bloc-batterie avant de réutiliser le lecteur.

### ■ Dégagement du bloc-batterie

- 1 Faire glisser et maintenir en position.

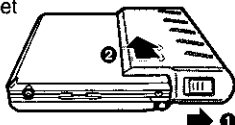

# Raccordement à un téléviseur—Paramétrage

Mise en route

## Raccordement à un téléviseur

Le modèle DVD-LV60 est illustré.

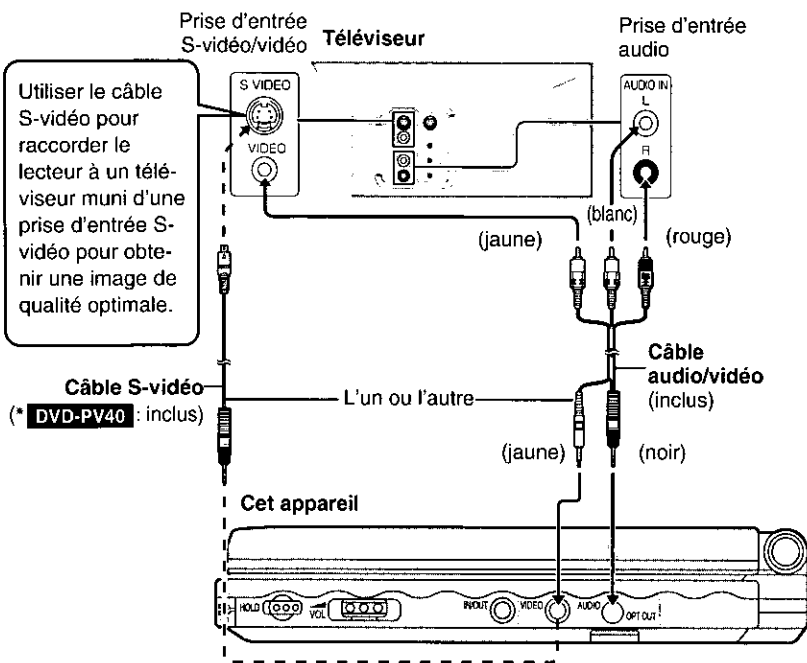

\* DVD-LV60 : Vendu séparément (disponible auprès des détaillants Panasonic seulement)

### Nota

Pendant la lecture d'un disque DVD, le volume sur le téléviseur peut être plus bas que lors d'une télédiffusion ou de la lecture d'une autre source. Si le volume est monté pendant la lecture d'un disque DVD, s'assurer de le baisser avant de faire l'écoute d'autres sources de manière à prévenir une hausse soudaine du niveau de sortie.

### Raccordement direct du lecteur portable à un téléviseur

Si le lecteur est raccordé à un téléviseur via un magnétoscope, la fonction anti-piratage peut affecter la qualité de la lecture. Il est donc recommandé de ne pas raccorder le lecteur à un magnétoscope lors de la mise en place de votre système.

## Sélection du type d'écran de télévision

**DVD-LV60** Aucun paramétrage n'est nécessaire si un téléviseur à grand écran (16:9) est utilisé.

**DVD-PV40** Aucun paramétrage n'est nécessaire si un téléviseur ordinaire (4:3) est utilisé.

### Préparatifs

- Mettre le lecteur et le téléviseur en marche (→ page 14).
- Mettre le mode d'entrée vidéo sur le téléviseur selon le type de connexion effectué.

- 1** Appuyer sur [ACTION] ou [MENU] pour appeler l'affichage des menus.

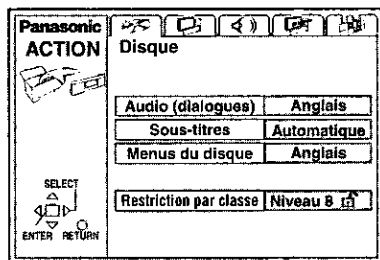

- 2** Appuyer sur [◀, ▶] pour sélectionner l'onglet des paramètres Vidéo.

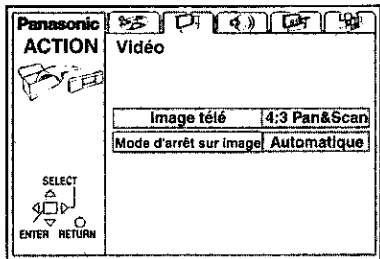

- 3** Appuyer sur [▲, ▼] pour sélectionner "Image télé", puis appuyer sur [ENTER].
- 4** Appuyer sur [▲, ▼] pour sélectionner le format d'image, puis appuyer sur [ENTER].

- **4:3 Pan & Scan (Panoramique et balayage)** (**DVD-PV40** par défaut)

Sélectionner cette valeur lorsqu'un téléviseur ordinaire est utilisé et pour visionner des enregistrements destinés à un grand écran\* dans un format panoramique (Ⓐ).

- **4:3 Letterbox (Boîte aux lettres)**

Sélectionner cette valeur lorsqu'un téléviseur ordinaire est utilisé et pour visionner des enregistrements destinés à un grand écran\* dans un format de style boîte aux lettres (Ⓑ).

- **16:9** (**DVD-LV60** par défaut)

Sélectionner cette valeur lorsqu'un téléviseur à grand écran ou l'écran du lecteur (**DVD-LV60**) est utilisé.



\* Certains enregistrements au format 16:9 destinés à un grand écran ne peuvent être visionnés en format panoramique et balayage. Ils apparaîtront alors avec un cadrage boîte aux lettres sans égard à la sélection effectuée.

L'écran du menu Vidéo est illustré.

- 5** Appuyer sur [ACTION] pour quitter le mode de paramétrage.

■ Pour rappeler le menu précédent Appuyer sur [RETURN].

### Nota

Les disques DVD sont enregistrés dans une grande diversité de formats d'image. Il est possible de modifier le cadrage de l'image sur un téléviseur ordinaire (4:3) au moyen des paramètres ci-dessus. Si un téléviseur à grand écran est utilisé (16:9), faire appel aux modes de cadrage de téléviseur.

# Lecture de base

Vérifier les raccordements à la source d'alimentation (→ pages 10 et 11).

**Préparatifs** DVD-LV60

Ouvrir le couvercle externe.

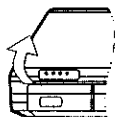

Opérations  
de base

1

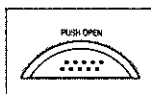

Appuyer sur [PUSH OPEN] pour ouvrir le couvercle, puis introduire un disque avec l'étiquette du côté à lire sur le dessus.

Refermer le couvercle manuellement.

Le modèle DVD-LV60 est illustré.



Déclat

2



Enfoncer la touche [▶, ON] pour amorcer la lecture.

Le lecteur se met automatiquement en marche.

Dans le cas où un menu s'affiche, voir ci-dessous.

Afficheur

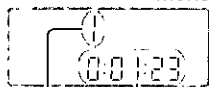

Numéro de Chapitre/plage      Mode d'affichage de la durée écoulée

## ■ Arrêt de lecture

Appuyer sur [■] (→ page 15, Fonction de poursuite).

## ■ Pause

Appuyer sur [||] pendant la lecture.

Appuyer sur [▶] (lecture) pour poursuivre la lecture.

## ■ Mise hors marche



Appuyer et maintenir une pression sur la touche [■, - OFF] jusqu'à ce que l'affichage soit mis hors circuit.

## ■ Mise en/hors marche au moyen de la télécommande



Appuyer sur [⏻, POWER].

## ■ Fonction de coupure automatique

Le lecteur est automatiquement mis hors marche s'il est laissé plus de 15 minutes dans le mode arrêt (le délai d'inactivité est réduit à 5 minutes lorsque le lecteur fonctionne sur bloc-batterie).

Pilotage par menus: Commandes de base

DVD VCD

Sélectionner une rubrique avec les touches numériques.

Ou

DVD

Utiliser [▲, ▼, ◀, ▶] pour mettre une rubrique en surbrillance, puis appuyer sur [ENTER].

## ■ Sélection d'un numéro à 2 chiffres

Exemple: 25: [≥10]→[2]→[5]

## ■ Autres commandes par menu

Les menus varient selon les disques; aussi, est-il recommandé de lire la notice d'emploi du disque.

[▶▶]: Pour passer au menu suivant

[◀◀]: Pour revenir au menu précédent

[TOP MENU]: Pour rappeler le menu principal

[MENU]: Pour afficher les menus

[RETURN]: Pour afficher les menus

## Lecture de disques CD-R et CD-RW

Cet appareil peut prendre en charge des disques CD-DA (audio numérique) et CD-Vidéo ainsi que des disques CD-R et CD-RW finalisés\*. Toutefois, il pourrait être impossible de lire certains disques CD-R ou CD-RW selon l'état de l'enregistrement.

\* Le mot "finalisé" signifie que les disques ont suivi un processus permettant aux lecteurs CD-R/CD-RW de lire des disques audio du même format.

**Nota**● **Affichage du symbole "Ⓞ"**

Celui-ci indique que l'instruction demandée ne peut être effectuée par le lecteur ou le disque à ce moment précis.

● **En fin de disque**

Après l'utilisation, couper le contact pour conserver l'énergie (→ page 14, "Mise hors marche").

● Lorsque le lecteur est utilisé pendant une longue période, il se peut que ses surfaces deviennent chaudes; cela est tout à fait normal et n'est le signe d'aucun problème de fonctionnement.

● La rotation du disque se poursuit pendant l'affichage des menus. Appuyer sur [■] pour quitter le menu.

● Le voyant [Ⓞ] clignote pour indiquer que l'appareil est en marche lorsque le mode d'affichage est réglé sur "4 (Désactivé)" (→ page 21) ou lorsque le couvercle extérieur est fermé.

● Le lecteur ne peut être mis en marche au moyen de la télécommande lorsque l'appareil fonctionne sur le bloc-batterie.

● **Protection contre les opérations par inadvertance**

HOLD  Faire glisser la commande [HOLD] vers la gauche.

Dans le mode verrouillage, la pression des touches est sans effet sur le lecteur. Dans le cas où une touche est pressée, l'indication "HOLD" s'affiche et le voyant de mise en attente [Ⓞ] clignote.

**Déverrouillage:**

Faire glisser la commande [HOLD] vers la droite.

**Fonction de poursuite**

L'endroit où la lecture a été arrêtée est mémorisé par l'appareil lorsque l'indication "RESUME" est affichée et clignote.



Pendant l'affichage de l'indication "RESUME", appuyer sur [▶] (lecture) pour poursuivre la lecture à partir de l'endroit où elle a été arrêtée (**Fonction de poursuite**)

**DVD**

Le message suivant s'affiche également.

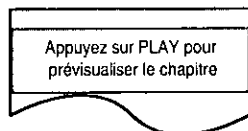

Une pression sur la touche [▶] (lecture) durant l'affichage de ce message amorce la lecture du début des portions de chaque chapitre jusqu'à celle en cours et la lecture normale se poursuit à partir de l'endroit où la lecture a été interrompue. (**Aperçu de chapitre**) (La fonction d'aperçu des chapitres ne fonctionne qu'à l'intérieur d'un même titre.)

Si la touche [▶] (lecture) n'est pas appuyée, le message disparaît et la lecture commence à partir de l'endroit où elle a été arrêtée.

■ **Désactivation de la fonction de poursuite**  
Appuyer sur [■].

**Nota**

- La fonction de poursuite ne peut être utilisée que si la durée de lecture du disque est affichée.
- L'endroit marqué est supprimé de la mémoire si le couvercle du disque est ouvert.

## Lecture de base

DVD VCD CD

### Saut de chapitres et de plages

Dans le mode lecture ou pause

**Appuyer sur [◀◀] ou [▶▶].**

Sur chaque pression de la touche, une plage ou un chapitre est sauté.

#### Position de départ

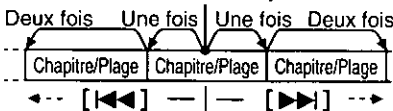

### Avance rapide et recul— Recherche

<Sur l'appareil principal>

Dans le mode lecture

**Enfoncer la touche [◀◀] ou [▶▶].**

<Sur la télécommande>

Dans le mode lecture

**Appuyer sur [◀◀] ou [▶▶].**

- Avec les disques DVD et CD vidéo, la piste son n'est audible qu'au premier palier de vitesse (avance seulement). La piste son peut être coupée, si désiré (→ page 29, Audio—Recherche avec son).

DVD VCD

### Ralenti

<Sur l'appareil principal>

Dans le mode pause

**Enfoncer la touche [◀◀] ou [▶▶].**

<Sur la télécommande>

Dans le mode pause

**Appuyer sur [◀◀] ou [▶▶].**

### Visionnement image par image

Dans le mode pause

**Utiliser [◀] ou [▶].**

- Enfoncer la touche pour visionner les images une à une en rafale.
- La touche [⏏] permet également le visionnement image par image.

#### Nota

- Si la touche [◀◀, ▶▶] ou [◀◀, ▶▶] est appuyée pendant la lecture pilotée par menus d'un CD vidéo avec mode de commande de lecture (→ page 38), l'appareil peut ne pas fonctionner correctement.
- La vitesse de la recherche et de la lecture ralentie augmente progressivement (jusqu'à cinq paliers de vitesse).
- Appuyer sur [▶] (lecture) pour la lecture en reprise.
- Avec CD vidéo, il est impossible de faire une recherche en arrière pendant une avance image par image ou un lecture ralentie.
- [◀◀], [◀] ou [◀◀]: Sens arrière  
[▶▶], [▶] ou [▶▶]: Sens avant

DVD VCD \* CD

## Lecture à partir d'un titre ou d'une plage donné Télécommande seulement

Dans le mode arrêt

### Appuyer sur les touches numériques.

La lecture s'amorce au début du titre ou de la plage sélectionné.

- Cela fonctionne également pendant la lecture s'il s'agit d'un disque DVD Karaké, d'un CD vidéo ou d'un CD.
- Cela peut ne pas fonctionner avec certains disques.

### ■ \*Disques CD vidéo avec commande de lecture

Avant de lancer l'opération décrite plus haut, appuyer sur [■] pour désactiver la lecture pilotée par menus.

L'indication "P bL" s'éteint.

### Réactivation du pilotage par menus

Dans le mode arrêt

Appuyer sur [▶] (lecture).

L'indicateur "P bL" s'affiche.

DVD VCD

## Rappel d'un menu

Le contenu des menus varie d'un disque à l'autre; seules les fonctions de base sont donc expliquées ici.

Dans le mode lecture

**DVD** Appuyer sur [MENU].

**VCD** Appuyer sur [RETURN].

### ■ Avec DVD comportant plusieurs menus

Appuyer sur [TOP MENU] pour rappeler un menu.

- Le menu rappelé sur pression de la touche [MENU] peut ne pas être le même que celui rappelé par la touche [TOP MENU].

### Exemple

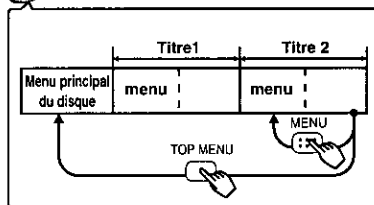

## Lecture programmée

Il est possible de programmer une séquence de lecture comportant jusqu'à 32 pages, et ce, dans l'ordre voulu.

- 1 Dans le mode arrêt  
**Appuyer sur [PLAY MODE] jusqu'à ce que l'écran de lecture programmée s'affiche.**

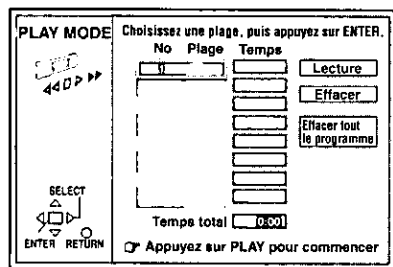

Opérations avancées

- 2 Au moyen des touches numériques, sélectionner une page.

- Sélection d'un numéro à 2 chiffres  
Exemple: Pour sélectionner la page 23, appuyer sur [ $\cong$ 10], puis sur [2] et [3].
- Sélection d'une page au moyen des touches du curseur  
Appuyer sur [ENTER] et [ $\blacktriangle$ ,  $\blacktriangledown$ ] et sélectionner une page, puis appuyer de nouveau sur [ENTER] pour mémoriser le numéro de page.
- Recommencer l'étape 2 pour sélectionner une autre page.
- "Temps total" indique la durée totale de la séquence programmée.

- 3 Appuyer sur [ $\blacktriangleright$ ] (lecture).  
La lecture des pages, dans l'ordre de leur programmation, s'amorce.

- Ajout ou remplacement de pages  
Appuyer sur [ $\blacktriangle$ ,  $\blacktriangledown$ ] pour sélectionner une des rubriques disponibles, puis recommencer l'étape 2.

- Pour passer à la page suivante ou précédente  
Appuyer sur [ $\blacktriangleleft$ ,  $\blacktriangleright$ ].

- Suppression des pages une à la fois  
Appuyer sur [ $\blacktriangle$ ,  $\blacktriangledown$ ] pour sélectionner une page puis appuyer sur [CANCEL]. (Il est aussi possible de sélectionner "Effacer" et d'appuyer sur [ENTER].)

- Suppression de toutes les pages programmées

Amener le curseur sur "Effacer tout le programme" au moyen de la touche [ $\blacktriangle$ ,  $\blacktriangledown$ ,  $\blacktriangleleft$ ,  $\blacktriangleright$ ], puis appuyer sur [ENTER]. Le programme est également effacé après la mise hors marche ou l'ouverture du plateau du disque.

- Pour quitter le mode de lecture programmée  
En mode arrêt, appuyer sur [PLAY MODE] jusqu'à ce que l'écran de lecture programmée ne soit plus affichée.

- Les données programmées demeurent en mémoire.

## Lecture aléatoire

La lecture lit les pages du disque un ordre au hasard.

- 1 Dans le mode arrêt  
**Appuyer sur [PLAY MODE] jusqu'à ce que l'écran de lecture aléatoire s'affiche.**

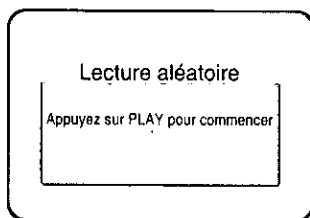

- 2 Appuyer sur [ $\blacktriangleright$ ] (lecture).  
La lecture s'amorce à partir d'une page sélectionnée au hasard.

- Pour quitter le mode lecture aléatoire  
En mode arrêt, appuyer sur [PLAY MODE] jusqu'à ce que l'écran de lecture aléatoire ne soit plus affiché.



# Changement de langue des dialogues, et des sous-titres, et sélection des angles

Télécommande seulement

DVD

## Bandes son

Pendant la lecture

**Appuyer sur [AUDIO].**

Le numéro change sur chaque pression de la touche.



- Cette même touche peut être utilisée pour activer ou couper les voix sur les disques comportant une fonction Karoké. Pour plus de détails, lire les notes d'accompagnement du disque.

## Angles

Pendant la lecture

**Appuyer sur [ANGLE].**

Le numéro change sur chaque pression de la touche.

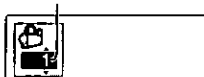

## Sous-titres

Pendant la lecture

**Appuyer sur [SUBTITLE].**

Le numéro change sur chaque pression de la touche.



### ■ Affichage/suppression des sous-titres

1. Appuyer sur [SUBTITLE].
2. Appuyer sur [▶].
3. Appuyer sur [▲, ▼] pour sélectionner "ON" ou "OFF".

Opérations avancées

### Nota

- Il est également possible d'utiliser les touches [▲, ▼] ou les touches numériques pour sélectionner la langue de la bande son et des sous-titres ainsi que les angles.
- Sur certains disques, la sélection de la langue de la bande son et des sous-titres et des angles ne peut se faire que par le truchement de ses menus.
- La sélection de la langue de la bande son et des sous-titres peut aussi être faite au moment du paramétrage initial (→ page 28, Disque-Audio (dialogues) et Sous-titres).
- L'indication "—" ou "-—" s'affiche en lieu et place du numéro de la langue dans les situations où la langue sélectionnée n'est pas enregistrée sur le disque.
- Sur certains disques, il est possible de paramétrer le choix des angles avant la lecture des séquences. Lire les notes d'accompagnement du disque.
- Dans certains cas, la langue sélectionnée n'est pas immédiatement activée.
- Dans le cas où les sous-titres seraient superposés à du texte sur l'enregistrement, en désactiver l'affichage.

# Rendu sonore avec ambiophonie virtuelle (V.S.S.)

Télécommande seulement

**DVD** (Disques Dolby Digital, 2 canaux ou plus)

Utiliser la fonction Ambiophonie virtuelle pour obtenir un effet ambiophonique avec seulement deux enceintes avant. Si le disque comporte des effets ambiophoniques, ses effets sont amplifiés et le son semble provenir d'enceintes virtuelles.

## Appuyer sur [V.S.S.] pour sélectionner le niveau de l'effet d'ambiophonie virtuelle.

Le niveau est affiché.

Sur chaque pression de la touche, l'affichage change:

1 (Effet naturel) → 2 (Effet accentué)

← OFF (Désactivé) ←  
(par défaut)

Pour un rendement optimal

Le modèle DVD-LV60 est illustré.

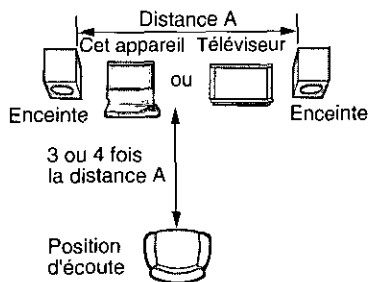

### Nota

- Il est également possible de faire appel aux icônes de commande pour effectuer cette opération.
- L'effet ambiophonique virtuel peut ne pas fonctionner ou avoir moins d'effet avec certains disques, même lors de la sélection de "V.S.S. 1" ou "V.S.S. 2".
- Avec certains disques, le mode V.S.S. peut engendrer de la distorsion. Dans un tel cas, mettre le mode V.S.S. hors circuit.

## Modification des réglages de l'écran

Dans le mode arrêt ou pendant la lecture Appuyer sur [MONITOR] pour modifier les réglages de l'écran. Le mode de réglage change sur chaque pression de la touche.

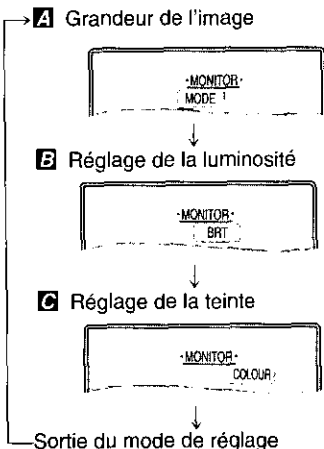

Sélectionner la rubrique à changer, puis suivre les instructions de la page 21.

Désactiver la rubrique lorsque les réglages sont complétés.

- La grandeur de l'image redevient "1 (Normal)" si l'appareil est mis hors marche ou sur pression de [IN/OUT] (→ page 37).
- Les réglages de luminosité et de teinte restent mémorisés même si l'appareil est mis hors marche, sauf si les réglages ont été effectués pendant que le mode "LINE-IN" est activé.

### Nota

Ces changements ne concernent que l'écran du lecteur. Si un téléviseur est raccordé, effectuer les réglages sur ce dernier.

## A Grandeur de l'image

Utiliser les touches du curseur [▲, ▼] pour sélectionner le mode d'affichage.









Le mode est indiqué à l'afficheur et est commuté de la manière suivante.

1 (Normal) ↔ 2 (Plein écran) ↔ 3 (Zoom)

↑ ↔ 4 (Désactivé) ↔ ↓

### ■ Mode d'affichage et grandeur de l'image

La grandeur de l'image est fonction du mode d'affichage sélectionné et du format sous lequel l'image a été enregistrée.

Mode / Support	1 (Normal)	2 (Plein écran)	3 (Zoom)
<b>Grand écran</b>	Plein écran 	Plein écran 	Le haut et le bas de l'image sont tronqués. 
<b>Standard (4:3)</b>	Bande noire de chaque côté 	L'image de l'écran "Mode 1" est agrandie dans le sens de la largeur. 	Le haut et le bas de l'image "Mode 2" sont tronqués. 
<b>Standard (4:3), Boîte aux lettres</b>	L'image est entourée d'un cadre noir. 	L'image de l'écran "Mode 1" est agrandie dans le sens de la largeur. 	Plein écran 

• Si l'écran du lecteur n'est pas utilisé, sélectionner "4 (Désactivé)" pour réduire la consommation d'énergie.

• L'écran est mis hors marche lorsque le couvercle est fermé.

• Des lignes horizontales peuvent apparaître sur l'image dans le mode "3 (Zoom)"; cela n'est le signe d'aucun problème de fonctionnement.

## B Réglage de la luminosité

Utiliser les touches de déplacement du curseur [▲, ▼] pour régler la luminosité.

-5: foncé ↔ 5: clair

La consommation d'énergie augmente avec le niveau de luminosité.

## C Réglage de la teinte

Utiliser les touches de déplacement du curseur [▲, ▼] pour régler la teinte.

-5: foncé ↔ 5: clair

Pendant la lecture

**Appuyer sur [REPEAT] .**

L'affichage change de la manière illustrée.

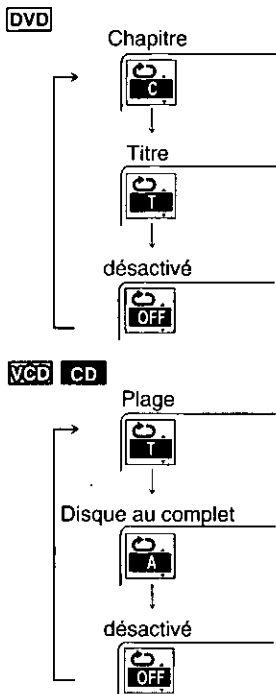

Si le symbole "⊙" s'affiche à l'écran du téléviseur, appuyer sur [■] pour supprimer l'indication "RESUME" affiche, appuyer sur [▶] (lecture), puis appuyer sur [REPEAT].

## ■ Disques CD vidéo avec commande de lecture

Désactiver la lecture pilotée par menu.

1. Pendant la lecture, maintenir la pression sur [■] jusqu'à ce que l'indication "Ⓢ Ⓟ" soit effacée de l'affichage.
2. Appuyer sur les touches numériques pour sélectionner la plage où la lecture doit commencer.
3. Appuyer sur [REPEAT] (⇒ ci-dessus).

Pour rétablir la lecture pilotée par menu, appuyer sur [■] puis sur [MENU].

## ■ Nota

- La lecture en reprise n'est pas possible sur les DVDs.
- La lecture en reprise n'est pas possible si la durée de lecture écoulée n'est pas affichée sur l'appareil.
- Il n'existe pas de mode permettant la lecture en reprise d'un disque DVD au complet.
- "1Ⓢ" s'allume à l'affichage durant la lecture en reprise d'une chapitre/plage.
- "Ⓢ" s'allume à l'affichage durant la lecture en reprise de titre/tout.

## ■ Lecture en reprise d'une sélection de pages

1. Programmer les pages (⇒ page 18).
2. Appuyer sur [▶] (lecture). La lecture s'amorce.
3. Appuyer sur [REPEAT] de manière à afficher le symbole "Ⓢ T" ou "Ⓢ A".

# Menus à icônes—utilisation

Ces icônes consistent en des menus de dimensions réduites contenant des renseignements sur le disque ou le lecteur. Ces menus permettent d'effectuer des opérations en modifiant les renseignements qui y sont affichés.

## Procédures communes

### 1 Appuyer sur [DISPLAY].

À chaque pression de la touche:

**Exemple: DVD**

→ Icônes de renseignements sur les disques



↓ Icônes de renseignements sur le lecteur



↓ Écran de repérage proportionnel



↓ Affichage initial

- Les écrans varient en fonction du contenu du disque.

### 2 Icônes de renseignements sur le lecteur

Pendant que l'icône le plus à gauche est en surbrillance

**Utiliser [▲, ▼] pour sélectionner le menu.**

À chaque pression de la touche:

Menu de lecture      Menu vidéo



Menu d'affichage      Menu audio

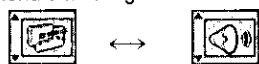

### 3 Utiliser [◀, ▶] pour sélectionner la rubrique.

### 4 Utiliser [▲, ▼] pour sélectionner le paramètre.

Seules les rubriques identifiées par le symbole "▲" ou "▼" peuvent faire l'objet d'un paramétrage. Il est nécessaire d'appuyer sur d'autres touches lors du réglage d'autres rubriques. Consulter la pages 24 et 26 pour plus de détails.

### ■ Pour effacer des icônes

Appuyer sur [RETURN].

Si la touche [RETURN] est appuyée lorsqu'une des icônes de renseignements sur l'appareil est mise en surbrillance, l'icône à la gauche de toutes les autres est mise en surbrillance. Les icônes seront effacées si la touche [RETURN] est appuyée lorsque l'icône à la gauche de toutes les autres est mise en surbrillance.

### ■ Changement de la position des icônes

Si pour une raison où une autre, les icônes sont tronquées, il est possible de les déplacer. L'utilisateur a le choix parmi cinq positions.

1. Utiliser [◀, ▶] pour sélectionner l'icône à la droite de toutes les autres.



2. Utiliser [▲, ▼] pour déplacer les icônes.

### Nota

- Certaines fonctions ne sont pas accessibles à partir du mode arrêt (par exemple, le changement de langue des dialogues).
- Appuyer sur [ENTER] dans le cas où le paramètre ne serait pas modifié après avoir appuyé sur [▲, ▼].
- Si des chiffres s'affichent (ex. le n° de titre), les touches numériques pourront également être utilisées pour effectuer le paramétrage. Lors de l'utilisation des touches numériques, appuyer sur [ENTER] pour confirmer le réglage.

## Icônes de renseignements sur les disques

Opérations avancées

Icône	Description
	<b>DVD</b> Numéro de titre <b>VCD CD</b> Numéro de plage
	<b>DVD</b> Numéro de chapitre
	<b>DVD</b> Heure (sélectionner une position pour enclencher la lecture à une heure donnée) <b>VCD CD</b> Changement de l'affichage de l'heure → Temps écoulé—plage ↑ ↓ Durée restante—plage ↑ ↓ Durée restante—disque
	<b>DVD</b> Langue de la bande audio (Voir <b>a</b> ci-contre pour les abréviations des langues.)
	<b>Type de signal audio</b> (Voir <b>b</b> ci-contre pour plus de détails.)
	<b>Mise en circuit/coupeure des voix</b> (DVD Karaoke seulement) Solo: OFF (Non) ou ON (Oui) Duo: OFF (Non), V1+V2, V1 ou V2
	<b>DVD</b> Langue des sous-titres (Voir <b>a</b> ci-contre pour les abréviations des langues.)
	<b>Affichage ou non des sous-titres</b> ON (Oui) ↔ OFF (Non)

Icône	Description
	<b>DVD</b> Numéro d'angle
	<b>VCD</b> <b>Mode audio</b> LR (GD) ↔ L (G) ↔ R (D)
	<b>VCD</b> (avec pilotage de la lecture seulement) <b>Lecture pilotée par menu</b> Confirme l'activation ou la désactivation du pilotage de la lecture (PBC) par menu.

### a La langue de la bande son et des sous-titres

ENG: Anglais	POR: Portugais
FRA: Français	RUS: Russe
DEU: Allemand	JPN: Japonais
ITA: Italien	CHI: Chinois
ESP: Espagnol	KOR: Coréen
NLD: Hollandais	MAL: Malais
SVE: Suédois	VIE: Vietnamien
NOR: Norvégien	THA: Thaïlandais
DAN: Danois	*: Autres

### b Type de signal/données

LPCM/□□ Digital/DTS: Type de signal	
k (kHz):	Fréquence d'échantillonnage
b (bit):	Nombre de bits
ch (canal):	Nombre de canaux

Exemple:  
3/2.1ch

1: Signal des extrêmes-graves (n'est pas affiché en l'absence de signal d'extrêmes-graves)

0: Aucun effet ambiophonique  
1: Effet ambiophonique monaural  
2: Effet ambiophonique stéréophonique (gauche/droit)

1: Centre  
2: Avant gauche+Avant droit  
3: Avant gauche+Avant droit +Centre

## Icônes de renseignements sur le lecteur



### Icônes de menu de lecture

Icône	Description
	<b>Lecture en reprise A-B</b> [ENTER] (Début) → [ENTER] (Fin) Pour annuler [ENTER]
	<b>Lecture en reprise</b> DVD C (Chapitre) ↔ T (Titre) ↔ OFF (Non) VCD CD T (Plage) ↔ A (Toutes) ↔ OFF (Non)
	<b>VCD CD</b> <b>Affichage du mode de lecture</b> ---: Non PGM: Lecture programmée RND: Lecture aléatoire
	<b>Marqueur</b> Il est possible de marquer cinq positions de début de séquence de lecture. [ENTER] (Il est maintenant possible d'insérer des marqueurs.) ----- Pour insérer un marqueur [ENTER] (à l'emplacement désiré) Marquage d'une autre position [◀, ▶] → [ENTER] ----- Pour rappeler un marqueur [◀, ▶] → [ENTER] ----- Pour effacer un marqueur [◀, ▶] → [CANCEL]

Opérations avancées



### Icônes de menu vidéo

Icône	Description
	<b>DVD VCD</b> <b>Mode image numérique</b> N: Mode normal C: Mode cinema (Adoucit l'image et fait ressortir les détails dans les scènes sombres.)

(Suite à la page suivante)

- Nota**
- Les fonctions de lecture en reprise A-B (DVD), de la lecture en reprise et de marquage ne peuvent être utilisées si la durée de lecture écoulée du disque n'est pas affichée.
  - Tous les marqueurs sont supprimés après la mise hors marche ou l'ouverture du plateau du disque.

### Icônes de renseignements sur le lecteur



#### Icônes de menu audio

Icône	Description
	<b>DVD</b> (Dolby Digital, 2 canaux ou plus seulement) <b>Ambiophonie virtuelle (V.S.S.)</b> 1 ↔ 2 ↔ OFF (Non) ↑
	<b>Optimisation des dialogues</b> <b>DVD</b> (Dolby Digital, 3 canaux ou plus seulement) ON* (Oui) ↔ OFF (Non) * <b>DVD-PV40</b> L'indication "  " est affichée.



#### Icônes de menu d'affichage

Icône	Description
	<b>Affichage du type d'image (IPB) <b>DVD</b></b> Affiche le type d'image (I/P/B) dans le mode arrêt sur image. ON (Oui) ↔ OFF (Non)

### Écran de repérage proportionnel

Icône	Description
	<b>Pause</b>
	<b>Lecture ralentie</b> ◀: Recul <b>DVD</b> ▶: Avance <b>DVD</b> <b>VCD</b>
	<b>Lecture</b>
	<b>Recherche</b> ◀◀: Arrière ▶▶: Avant

- L'utilisateur a le choix parmi cinq paliers de vitesse pour le ralenti et la recherche, et ce, dans un sens ou dans l'autre.
- Les chiffres se trouvant de chaque côté de l'écran indiquent les vitesses maximum de la recherche.



# Modification des réglages initiaux Télécommande seulement

Il est possible de modifier les réglages initiaux selon ses préférences et en fonction des conditions d'utilisation du lecteur.

Ces réglages demeurent en mémoire jusqu'à ce qu'ils soient modifiés, et ce, même si le contact est coupé.

## Procédures communes

### 1 Appuyer sur [ACTION] pour afficher les menus.

Le menu des réglages du disque s'affiche en premier.

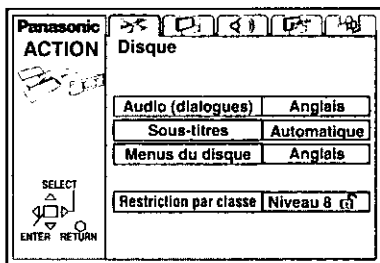

### 2 Appuyer sur [◀, ▶] pour sélectionner l'onglet correspondant aux réglages à modifier.

Le menu sélectionné s'affiche.

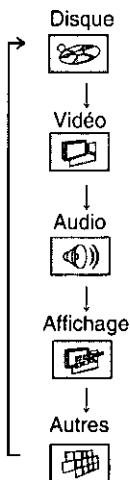

### 3 Appuyer sur [▲, ▼] pour sélectionner le menu, puis appuyer sur [ENTER].

### 4 Appuyer sur [▲, ▼] pour sélectionner la rubrique, puis appuyer sur [ENTER]. Le menu s'affiche à nouveau.

■ Retour au menu précédent  
Appuyer sur [RETURN].

■ Après la fin des réglages  
Appuyer sur [ACTION].

## Tableau récapitulatif des réglages initiaux

Le tableau ci-dessous montre les paramètres initiaux du lecteur. Se reporter à la page 27 pour les menus de modification de ces réglages.

- Par défaut, les menus et les affichages sont en anglais. Pour modifier ce paramètre, aller à la rubrique "Menu Language" (Langues des Menus) dans le menu "Display" (Affichage).
- Les paramètres par défaut sont soulignés.

Menu principal	Menus	Options
<b>Disque</b> <b>DVD</b>	<b>Audio (dialogues)</b> Choisir la langue des dialogues.*1	<u>Anglais</u> Français    Espagnol Version Originale*2 Autre * * * * * <sup>*3</sup>
	<b>Sous-titres</b> Choisir la langue des sous-titres.*1	<u>Automatique</u> *4    Anglais    Français Espagnol    Autre * * * * * <sup>*3</sup>
	<b>Menus du disque</b> Choisir la langue des menus.*1	<u>Anglais</u> Français    Espagnol Autre * * * * * <sup>*3</sup>
	<b>Restriction par classe</b> (⇒ page 31) Choisir la classe de restriction de lecture des DVD. <ul style="list-style-type: none"> <li>• L'écran de saisie du mot de passe s'affiche si un niveau 0 à 7 est choisi.</li> <li>• Sélectionner le niveau "0" pour bloquer la lecture des disques non classés.</li> </ul>	<b>Classe de restriction (lorsque le niveau 8 est sélectionné)</b> 8 Autoriser tous les disques: Aucune restriction 1 à 7:    Bloque la lecture de tout DVD dont la classe correspond au niveau choisi. 0 Interdire tous les disques: Bloque la lecture de tous les DVD.
	<ul style="list-style-type: none"> <li>• L'écran de saisie du mot de passe s'affiche sur sélection de la rubrique "Restriction par classe" si un niveau entre 0 et 7 a été choisi.</li> </ul>	<b>Modification (lorsqu'un niveau 0 à 7 est sélectionné)</b> Déverrouiller le lecteur    Changer le code Sélection du niveau de restriction Déverrouillage temporaire
<b>Vidéo</b> <b>DVD</b> <b>VCD</b>	<b>Image télé (⇒ page 13)</b> Sélectionner le format en fonction du téléviseur et selon ses préférences.	4:3 Pan&Scan ( <b>DVD-PV40</b> par défaut) 4:3 Letterbox 16:9 ( <b>DVD-LV60</b> par défaut)
	<b>Mode d'arrêt sur image</b> Choisir le type d'image lors d'un arrêt sur image.	<u>Automatique</u> Champ*5 Image*6
<b>Audio</b>	<b>Conv.-abaissement PCM</b> <b>DVD</b> Sortie numérique avec DVD avec signal PCM linéaire, 96 kHz (⇒ page 32)	<u>Non</u> PCM
	<b>Dolby Digital</b> <b>DVD</b> Sortie numérique avec DVD enregistrés avec codage Dolby Digital (⇒ page 32)	<u>Bitstream</u> PCM

Menu principal	Menus	Options	
<b>Audio</b>	<b>DTS Digital Surround</b> <b>[DVD]</b> Sortie numérique avec DVD enregistrés avec codage DTS Digital Surround (→ page 32)	<u>Non</u>	Bitstream
	<b>Compression dynamique</b> <b>[DVD]</b> (Dolby Digital seulement) Modification de la dynamique pour écoute discrète.	<u>Non</u>	Oui
	<b>Recherche avec son</b> <b>[DVD]</b> <b>[VCD]</b> Sélection d'une recherche avec ou sans son.	<u>Oui</u>	Non
<b>Affichage</b>	<b>Langues des Menus</b> Choisir la langue de préférence pour les menus et les affichages.	<u>English</u>	Français    Español
	<b>Affichage à l'écran</b> Choisir si les messages seront affichés ou non.	<u>Oui</u>	Non
<b>Autres</b>	<b>Démonstration</b> Une démonstration des affichages s'amorce lorsque "Oui" est sélectionné. Le mode démonstration est interrompu sur pression d'une touche.	<u>Non</u>	Oui

- \*1 Sur certains disques, la langue des dialogues ignore le paramétrage de l'utilisateur.  
 \*2 La langue originale du disque est sélectionnée.  
 \*3 Entrer un code au moyen des touches numériques (→ page 30)  
 \*4 Si la langue sélectionnée pour les dialogues n'est pas disponible, les sous-titres s'affichent automatiquement dans la langue sélectionnée (si disponible).  
 \*5 Les images en mode arrêt sur image sont moins floues. Sélectionner ce paramètre si l'image sautille dans le mode "Automatique".  
 \*6 Les images en mode arrêt sur image sont plus claires. Sélectionner ce mode si du texte en petits caractères ou des motifs fins ne peuvent être vus clairement dans le mode "Automatique".

# Modification des réglages initiaux

## Liste de codes de langue

6566: Abkhaze	7074: Fidjien	7678: Lingala	8373: Singhalais
6565: Afar	7073: Finnois	7684: Lithuanien	8375: Slovaque
6570: Afrikaans	7082: Français	7775: Macédonien	8376: Slovène
8381: Albanais	7089: Frison	7771: Malgache	8379: Somali
6577: Ameharic	7176: Galicien	7783: Malais	6983: Espagnol
6582: Arabe	7565: Géorgien	7776: Malayalam	8385: Soudanais
7289: Arménien	6869: Allemand	7784: Maltais	8387: Swahili
6583: Assamais	6976: Grec	7773: Maori	8386: Suédois
6588: Aimara	7576: Groenlandais	7782: Marathi	8476: Tagalog
6590: Azéri	7178: Guarani	7779: Moldave	8471: Tadjik
6665: Bachkir	7185: Gujarati	7778: Mongol	8465: Tamoul
6985: Basque	7265: Haoussa	7865: Nauru	8484: Tatar
6678: Bengali	7387: Hébreu	7869: Népalais	8469: Télougou
6890: Bhoutan	7273: Hindi	7879: Norvégien	8472: Thaïlandais
6672: Bihari	7285: Hongrois	7982: Oriya	6679: Tibétain
6682: Breton	7383: Islandais	8083: Afghan, Pachto	8473: Tigrigna
6671: Bulgare	7378: Indonésien	7065: Perse	8479: Tsonga
7789: Birman	7365: Interlangue	8076: Polonais	8482: Turc
6669: Biélorusse	7165: Irlandais	8084: Portugais	8475: Turkmène
7577: Cambodgien (khmer)	7384: Italien	8065: Panjabi	8487: Twi (akan)
6765: Catalan	7465: Japonais	8185: Quechua	8575: Ukrainien
9072: Chinois	7487: Javanais	8277: Rhéto-Roman	8582: Ourdou
6779: Corse	7578: Kannara	8279: Roumain	8590: Ouzbèque
7282: Croate	7583: Kachmiri	8285: Russe	8673: Vietnamien
6783: Tchèque	7575: Kazakh	8377: Samoan	8679: Volapük
6865: Danois	7589: Kirghiz	8365: Sanscrit	6789: Gallois
7876: Hollandais	7579: Coréen	7168: Gaélique d'Écosse	8779: Wolof
6978: Anglais	7585: Kurde	8382: Serbe	8872: Xhosa
6979: Espéranto	7679: Lao	8372: Serbo-Croate	7473: Yiddish
6984: Estonien	7665: Latin	8378: Shona	8979: Yorouba
7079: Féringien	7686: Letton	8368: Sindhi	9085: Zulu

## Programmation du mot de passe DVD Télécommande seulement

Pour d'autres renseignements, consulter "Procédures communes" (⇒ page 27) et la section "Disque" du "Tableau récapitulatif des réglages initiaux" (⇒ page 28).

### Lors de la programmation du niveau de restriction (niveau 8)

L'écran de saisie du mot de passe s'affiche lorsqu'un niveau entre 0 et 7 a été programmé.

1. Entrer un mot de passe à quatre chiffres au moyen des touches numériques, puis appuyer sur [ENTER].

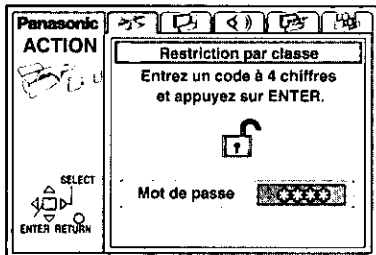

- En cas d'erreur, appuyer sur [CANCEL] pour l'effacer avant d'appuyer sur [ENTER].

L'icône de verrouillage s'affiche pour indiquer que le niveau de restriction est verrouillé.

**Ne pas oublier le mot de passe.**

2. Appuyer sur [ENTER] pour confirmer le mot de passe saisi.

Si la classification du DVD mis en place est supérieure au niveau fixé, un message s'affiche à l'écran du téléviseur. Suivre les instructions affichées.

### Lors de la modification du niveau de restriction (entre 0 et 7)

L'écran de saisie du mot de passe s'affiche sur sélection de la rubrique "Restriction par classe".

1. Entrer un mot de passe à quatre chiffres au moyen des touches numériques, puis appuyer sur [ENTER].

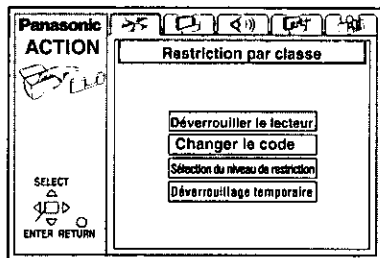

2. Sélectionner la rubrique au moyen de la touche [▲, ▼], appuyer sur [ENTER] et suivre les instructions affichées à l'écran.

Pour référence

## Modification des réglages initiaux

### Sortie numérique DVD

Pour d'autres renseignements, consulter "Procédures communes" (⇒ page 27) et la section "Audio" du "Tableau récapitulatif des réglages initiaux" (⇒ pages 28 et 29).

#### ■ Conv.-abaissement PCM

**Non** (par défaut) : Raccordement à un amplificateur avec câbles de raccordement audio.

**PCM** : Raccordement à un amplificateur avec un câble à fibres optiques.

La protection contre le piratage limite à 48 kHz/16 bits l'échantillonnage du signal de sortie.

#### ■ Lecture de disques DVD avec échantillonnage à 96 kHz

La sortie audio s'effectuera selon les raccordements et le paramétrage effectués.

Raccordements Paramètres	Analogique	Numérique
Non	Signal de sortie à 96 kHz	Aucun signal de sortie (un signal à 96 kHz sera acheminé si le disque DVD n'est pas protégé contre le piratage.* <sup>1</sup> )
PCM	Ramené à 48 kHz	Converti en un signal à 48 kHz/16 bits

\*<sup>1</sup>L'équipement utilisé doit pouvoir prendre en charge un signal PCM linéaire 96 kHz pour tirer profit de la haute qualité du signal audio de ces disques.

#### ■ Dolby Digital

**Bitstream** (par défaut) : Raccordement à un appareil avec décodeur Dolby Digital intégré.

**PCM** : Raccordement à un appareil sans décodeur Dolby Digital intégré\*<sup>2</sup>.

#### ■ DTS Digital Surround

**Non** (par défaut) : Raccordement à un appareil sans décodeur DTS intégré\*<sup>2</sup>. (Aucun signal numérique n'est acheminé.)

**Bitstream** : Raccordement à un appareil avec décodeur DTS intégré.

\*<sup>2</sup> Il est nécessaire d'effectuer ces changements au format du signal numérique; autrement, des signaux bitstream—que le lecteur ne peut prendre en charge—seront acheminés. Dans un tel cas, seul du bruit, susceptible d'endommager l'ouïe et les enceintes, sera produit.

## Raccordement d'autre équipement

Ce modèle peut prendre en charge des signaux Dolby Digital, mais sur 2 canaux seulement. Ce modèle n'incorpore pas un décodeur DTS. Le lecteur doit être raccordé à un appareil intégrant un décodeur Dolby Digital ou décodeur DTS pour obtenir un véritable effet ambiophonique.

Rendu recherché	Marche à suivre	Réglages (⇒ page 32)
Rendu ambiophonique, 5.1 canaux	<b>Connexion numérique</b> Effectuer un raccordement numérique et utiliser le décodeur intégré à un autre appareil. (⇒ page 34)	<b>Conv.-abaissement PCM</b> Sélectionner "PCM". <b>Dolby Digital</b> <b>DTS Digital Surround</b> Les réglages seront fonction de l'équipement de décodage.
Rendu stéréo ou Dolby Pro Logic	<b>Connexion analogique</b> Connecter à un amplificateur ou autre appareil analogique. (⇒ page 35)	<b>Conv.-abaissement PCM</b> Sélectionner "Non".
	<b>Connexion numérique</b> Connecter à un amplificateur ou autre appareil numérique. (⇒ page 35)	<b>Conv.-abaissement PCM</b> Sélectionner "PCM". <b>Dolby Digital</b> Sélectionner "PCM". <b>DTS Digital Surround</b> Sélectionner "Non".

### ■ Autres utilisations

Enregistrement sur mini-disques ou cassettes (⇒ page 36).

### Nota

- Fermer l'écran du lecteur pour économiser l'énergie lorsque l'appareil est raccordé à un autre écran et à d'autres haut-parleurs. L'écran du lecteur et les haut-parleurs sont désactivés lorsque l'écran du lecteur est fermé. **DVD-LV60**
- The equipment connections described are examples.
- Les connexions décrites ne sont données qu'à titre d'exemples.
- Sauf indication contraire, tous les appareils périphériques et les câbles sont vendus séparément.
- Avant de faire les connexions, mettre tous les appareils hors tension.

# Pour un rendu plus puissant

## Rendu ambiophonique avec 3 enceintes ou plus

### Connexion numérique

- 1 Raccorder un amplificateur avec décodeurs requis intégrés (ou un amplificateur et un décodeur).

Le modèle DVD-LV60 est illustré.

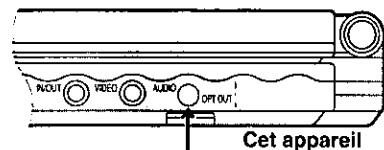

Prise d'entrée audio numérique optique

OPTICAL INPUT

Câble à fibres optiques

Ne pas plier lors du raccordement.

Enceintes

Pour un rendement optimal, il est recommandé de disposer les enceintes en cercle avec la position d'écoute au centre.

Décodeur

Amplificateur AV

Exemple: Raccordement de 6 enceintes

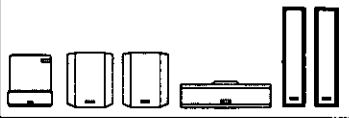

Pour référence

- 2 Faire le paramétrage en fonction de l'équipement utilisé (=page 32, "Sortie numérique").

### Nota

Il n'est pas possible d'utiliser un décodeur DTS ne pouvant prendre en charge les signaux d'un lecteur DVD.



# Pour un rendu sonore stéréophonique

## Avec 2 enceintes

### Connexion analogique

Raccorder un amplificateur analogique à 2 canaux ou une minichaîne.

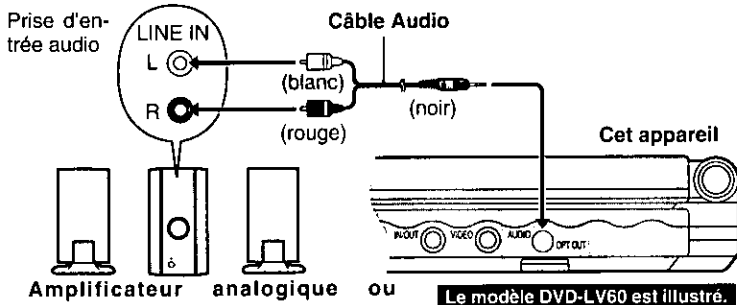

Amplificateur analogique ou minichaîne à 2 canaux  
(Il est aussi possible d'utiliser un amplificateur avec Dolby Pro Logic)

#### ■ Effet Dolby Pro Logic (⇒ page 38)

En plus des raccordements montrés plus haut, il sera nécessaire de raccorder des enceintes ambiophoniques et de canal centre. Se reporter au manuel afférent aux enceintes utilisées.

● Désactiver la fonction V.S.S. Autrement, l'effet ambiophonique ne pourra fonctionner correctement (⇒ page 20).

### Connexion numérique

1 Raccorder un amplificateur numérique à 2 canaux ou une minichaîne.

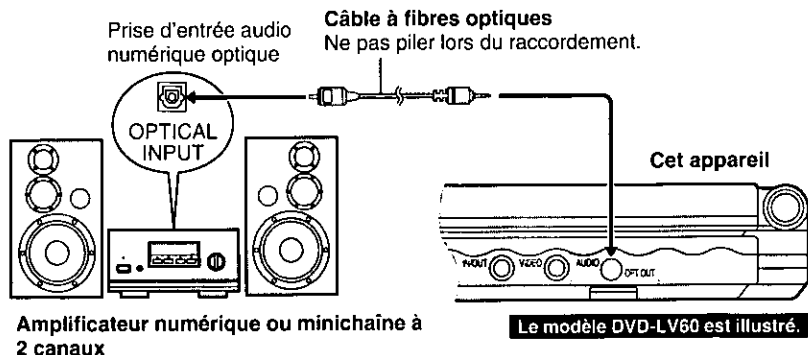

Amplificateur numérique ou minichaîne à 2 canaux

2 Faire le paramétrage en fonction de l'équipement utilisé (⇒ page 32, "Sortie numérique").

# Enregistrement sur un lecteur MD ou un magnétophone à cassette

## Enregistrement analogique

Avec un raccordement analogique, il est possible de faire un enregistrement sur un lecteur MD ou un magnétophone à cassette sans que le son soit affecté par les protections contre le piratage.

### ■ Pour effectuer un enregistrement analogique

Effectuer le raccordement avec un câble audio (⇒ page 35).

- Pour un raccordement direct, utiliser la même méthode que pour le raccordement d'un amplificateur à 2 canaux ou d'une minichaîne (⇒ page 35).

## Enregistrement numérique

Le signal numérique peut être enregistré directement sur un MD. Tous les signaux seront convertis à 48 kHz PCM linéaire.

S'assurer que:

- Aucune protection contre le piratage n'est présente sur les disques.
- L'appareil utilisé pour l'enregistrement peut accepter une fréquence d'échantillonnage de 48 kHz/16 bits.

### ■ Pour effectuer un enregistrement numérique

1. Effectuer le raccordement avec un câble à fibres optiques (⇒ pages 34 et 35).
  - Pour un raccordement direct, utiliser la même méthode que pour le raccordement d'un amplificateur numérique à 2 canaux ou d'une minichaîne (⇒ page 35).
2. Modifier les réglages de sortie audio numérique (⇒ page 32).  
Modifier de la manière suivante.  
Conv.-abaissement PCM: PCM  
Dolby Digital: PCM  
DTS Digital Surround: Non

Pour référence

## Branchement d'un casque d'écoute

### Préparatifs

- Baisser le volume avant d'effectuer les raccordements, puis régler le niveau de sortie.
- Utiliser un casque d'écoute avec fiche stéréo de 3,5 mm ( $\frac{1}{8}$  po).

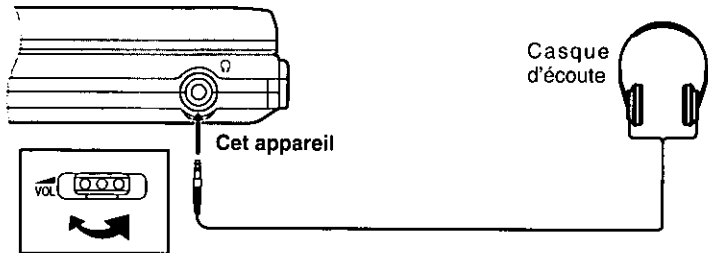

### Nota

Lorsque le casque d'écoute est branché, aucun son n'est émis par les haut-parleurs stéréo de l'appareil.

# Lecture à partir d'un caméscope DVD-LV60

## 1 Brancher le caméscope au lecteur.

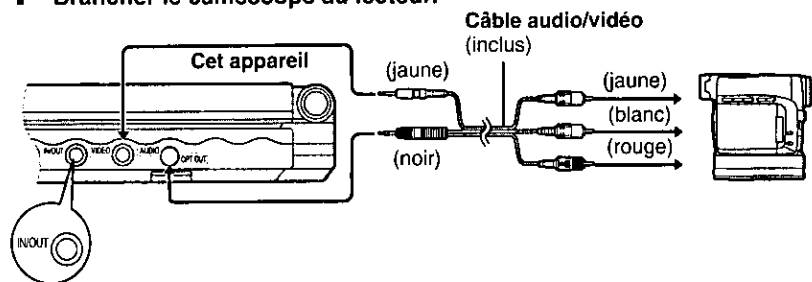

## 2 Appuyer sur [IN/OUT] pour commuter le mode d'entrée.

L'indicateur "LINE-IN" s'allume.

### Nota

- Le mode "LINE-IN" est automatiquement désactivé au moment de la mise hors marche. Appuyer de nouveau sur [IN/OUT] de manière que l'indicateur "LINE-IN" s'allume à nouveau.
- La fonction de coupure automatique (→ page 14) n'est pas opérante lorsque le mode "LINE-IN" est activé. Mettre l'appareil hors marche après l'utilisation.

## Utilisation avec lunettes multimédia (EYE-TREK<sup>®</sup>) DVD-PV40

※ 'EYE-TREK' est une marque déposée de Olympus Optical Co. Ltd.

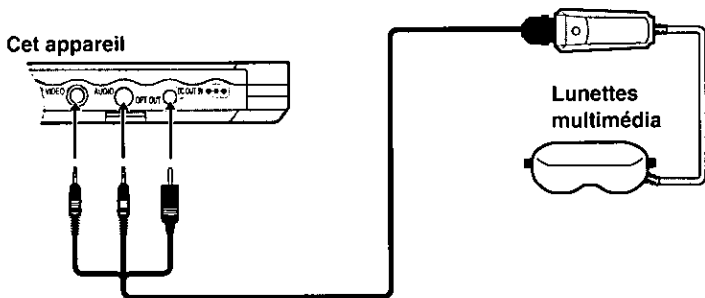

### Nota

- N'utiliser que le modèle FMD-250W.
- Ne pas utiliser l'adaptateur secteur fourni avec le modèle FMD-250W pour alimenter cet appareil.

Pour référence

## Arrêt sur image et arrêt sur champ

On obtient une image fixe en interrompant le défilement des images animées. Un arrêt sur image est fait de 2 champs en alternance, ce qui explique que l'image soit parfois floue bien que sa qualité soit grande. Un arrêt sur champ donne une image moins floue mais ne comporte que la moitié de l'information de l'image complète.

## Bitstream

Il s'agit de la forme numérique sous laquelle se présentent les données audio multicanal (sur 5.1 canaux par exemple) avant d'être décodées et réparties sur plusieurs canaux.

## Chapitre

La plus petite division sur un DVD; un chapitre correspond à une plage.

## Champ

Une image est faite de 2 champs. Un téléviseur ordinaire affiche les champs l'un après l'autre pour créer une image.

## Compression dynamique

La dynamique est l'écart entre le niveau de signal le plus bas pouvant être entendu au-dessus du bruit généré par l'équipement et le niveau le plus élevé avant production de distorsion.

## Commande de lecture (PBC)

Ce mode de commande de lecture des disques se trouve sur les CD vidéo des versions 2.0 et subséquentes. Cette méthode permet d'interagir avec le disque par le truchement de menus.

## Dolby Digital

Il s'agit d'une méthode de codage de signaux numériques mis au point par la société Dolby Laboratories. Les signaux peuvent être au format stéréophonique (2 canaux) ou sur 5.1 canaux. Les signaux subissent une forte compression, ce qui permet d'en enregistrer une grande quantité sur un même disque.

## Dolby Pro Logic

Il s'agit d'un système ambiophonique par lequel une bande audio à 4 canaux est enregistrée sur 2 canaux pour être ensuite redistribuée sur 4 canaux. Le canal ambiophonique est monaural et peut prendre en charge une plage de fréquence s'étendant jusqu'à 7 kHz.

## Titre

La plus grande division d'un disque DVD.

## DTS (Digital Theater Systems)

C'est une méthode de codage des signaux numériques mise au point par Digital Theater Systems. Les signaux sont comprimés à un faible taux pour conserver la grande qualité du son.

## Image

Le mouvement d'une image est produit par la succession continue d'images. Un photogramme équivaut donc à environ un trentième (1/30) de seconde.

## I/P/B

MPEG 2, la norme de compression des images vidéo adoptée pour le DVD, code les photogrammes avec 3 types d'images:

I: Les images Intra

Les images "Intra" sont codées intégralement, sans aucune référence aux images voisines de la séquence vidéo. Les images "Intra" constituent les images de référence à partir desquelles est réalisé le décodage et offrent la meilleure qualité. Il est recommandé d'utiliser ce type d'image lors des réglages à l'écran.

P: Les images Prédictives

Les images "Prédictives" sont codées à partir de l'image "I" ou "P" précédente à l'aide de vecteurs de mouvement.

B: Les images Bidirectionnelles

Les images "Bidirectionnelles" sont les plus compressées. Elles sont codées à l'aide de vecteurs de mouvement avant et arrière, par prédiction bidirectionnelle, c'est-à-dire à partir des images voisines passées et futures; elles comportent donc moins d'informations que les 2 autres types d'images.

## Modulation linéaire par codage d'impulsions (PCM linéaire)

La modulation par codage d'impulsions est la méthode numérique usuelle utilisée pour les CD audio. Parce que les disques DVD ont de plus grandes capacités de stockage, on fait appel à la méthode PCM linéaire dont le taux d'échantillonnage est plus élevé.

## Plage

La plus petite division d'un CD vidéo et d'un disque compact; équivaut généralement à une pièce musicale.

# Guide de dépannage

Avant d'appeler un centre de service, faire les vérifications décrites ci-dessous. En cas de doute sur certains des points de vérification, ou si les solutions proposées dans le tableau ne résolvent pas le problème rencontré: **veuillez contacter le service à la clientèle de Panasonic Canada Inc. au 1-800-561-5505, son site web ([www.panasonic.ca](http://www.panasonic.ca)) ou le centre de service agréé le plus proche.**

Les pages de référence sont indiquées en chiffres blancs dans un cercle noir ⑩.

Problème	Solution
Absence d'alimentation.	Vérifier les raccordements à l'adaptateur secteur ou au bloc-batterie. ⑩ ⑪
	Désactiver le mode verrouillage. ⑮
	Vérifier le niveau de recharge de la batterie sur l'afficheur de l'appareil. ⑩
	Il n'est pas possible de mettre l'appareil en marche au moyen de la télécommande lorsque l'appareil fonctionne sur le bloc-batterie.
L'appareil se met hors marche automatiquement.	La coupure automatique intervient après environ 15 minutes d'inactivité (5 minutes si l'appareil fonctionne sur le bloc-batterie) pour réduire la consommation d'énergie. Mettre l'appareil en marche à nouveau.
Il est impossible de recharger le bloc-batterie ou le voyant [CHG] ne s'allume pas.	Le bloc-batterie ne peut être rechargé que si le lecteur est hors marche. ① ⑮
	Le temps de recharge augmente si le bloc-batterie est chaud, et il se peut que la recharge soit impossible dans certaines circonstances. Attendre que le bloc-batterie refroidisse.
	Vérifier le raccordement de l'adaptateur secteur. ⑩
L'appareil ne peut fonctionner sur le bloc-batterie.	Le bloc-batterie possède un circuit de protection contre une température excessive (trop chaud ou trop froid). Le bloc-batterie ne fonctionne pas si le circuit de protection s'est enclenché. Utiliser l'appareil à environ 20 °C (68 °F).
Les touches de commande n'ont aucun effet.	Avec certains disques, certaines fonctions ne peuvent être activées. ③
	Désactiver le mode de verrouillage. ⑮
	Si l'appareil ne réagit pas, il se peut qu'il ait subi un dérangement suite à un orage ou à cause d'une accumulation d'électricité statique. Couper, puis rétablir le contact. Sinon, couper le contact, débrancher la source d'alimentation (adaptateur secteur ou bloc-batterie), brancher à nouveau l'alimentation et rétablir le contact.
La lecture ne peut être lancée ou est rapidement interrompue.	Il est possible qu'il y ait eu formation de condensation dans l'appareil. Attendre environ une heure.
	L'appareil ne peut prendre en charge des disques autres que ceux spécifiés. ③
	Nettoyer le disque. ⑨
	Vérifier la mise en place du disque. ⑪
	Vérifier le paramètre des classements. ③①

## Guide de dépannage

Problème	Solution
Aucune fonction ne peut être pilotée au moyen de la télécommande.	S'assurer que la pile a été correctement mise en place. 10
	Au besoin, remplacer la pile. 10
	Orienter la télécommande vers le capteur de signal du lecteur. 10
Il n'est pas possible de modifier la sélection de la langue des dialogues ou des sous-titres.	Seules les langues disponibles sur le disque peuvent faire l'objet d'une sélection.
	Sur certains DVD, la sélection de la langue doit se faire dans un menu.
Aucun sous-titre n'est affiché.	Certains disques ne comportent pas de sous-titres.
	Activer l'affichage des sous-titres. 19
	Il peut arriver que les sous-titres se trouvant près des points A et B d'une séquence de lecture en reprise A-B ou des passages marqués ne s'affichent pas.
Il n'est pas possible de modifier la sélection des prises de vue.	Certains disques ne permettent pas ce type de sélection. Un disque DVD peut comporter des passages où la sélection des prises de vue n'est pas possible.
Le mot de passe du paramètre du niveau de restriction a été oublié.	Procéder comme suit pour rétablir les paramètres par défaut. <b>Dans le mode arrêt, enfoncer pendant 3 secondes les touches [II], [◀◀] (recul) et [▶, ON] du lecteur jusqu'à ce que le message "Initialized" ne soit plus affiché, puis mettre l'appareil hors marche.</b>
Vous désirez rétablir les paramètres par défaut sur l'appareil.	
Présence d'un niveau élevé de bruit.	Éloigner l'appareil des téléphones cellulaires s'ils sont utilisés à proximité.
Présence de distorsion.	Avec certains disques, le mode V.S.S. peut engendrer de la distorsion. Dans un tel cas, mettre le mode V.S.S. hors circuit. 20
Aucun son n'est entendu sur les haut-parleurs incorporés. <b>DVD-LV60</b>	Les haut-parleurs sont hors circuit si l'écran est rabattu ou si un casque d'écoute est branché
	Monter le volume.
Aucun son n'est entendu sur les autres enceintes.	Vérifier tous les raccordements et les paramètres.
	Vérifier, s'il y a lieu, le mode d'entrée sélectionné sur les autres appareils. 32 – 37
Des portions de la bande son ne sont pas entendues.	Désactiver la fonction V.S.S. lors du raccordement d'un autre appareil avec des câbles audio et lors de l'utilisation de 3 enceintes ou plus. 20

Problème	Solution
L'écran est sombre.	Régler la luminosité. <b>11</b>
À certains moments, l'image ne peut être visionnée pendant l'avance rapide ou le recul.	Une certaine interruption est normale.
Aucune image à l'écran (incluant l'image vidéo d'un autre appareil).	Vérifier les raccordements. <b>12 17</b>
	S'assurer que le réglage d'entrée vidéo est correct. <b>DVD-LV60</b>
	● Pendant la lecture d'un disque, "LINE-IN" doit être désactivé. ● Pendant la lecture d'un vidéo à partir d'un autre équipement, "LINE-IN" doit être activé. <b>17</b>
	Sélectionner un mode d'affichage à l'exception de "4 (Désactivé)". <b>21</b>
	S'assurer que les appareils externes sont sous tension.
Aucune image sur l'écran du téléviseur (ou le format de l'image semble incorrect).	Vérifier les raccordements. <b>12</b>
	S'assurer que le téléviseur est en marche.
	Vérifier que le mode d'entrée du téléviseur est correct.
	Vérifier les réglages sous la rubrique "Vidéo-Image télé". <b>13</b>
Des pixels de l'écran à cristaux liquides noircissent ou émettent des couleurs différentes. <b>DVD-LV60</b>	L'écran à cristaux liquides est construit à l'aide d'une technologie de précision telle que 99,99% des pixels sont actifs, mais parmi les 0,01% restants, il y a des pixels qui peuvent être blancs ou émettre de la lumière de façon constante. Ce phénomène ne constitue pas une défaillance technique.

**Voyants [ ] et [CHG]**

Le voyant [ ] clignote sur pression d'une touche.	L'appareil est dans le mode verrouillage ou "LINE IN" ( <b>DVD-LV60</b> ) est activé. Annuler le mode verrouillage ou appuyer sur [IN/OUT] pour désactiver "LINE IN". <b>15, 17</b>
Le voyant [ ] clignote lentement. <b>DVD-LV60</b>	L'appareil est en marche et l'écran de l'appareil est fermé ou le mode d'affichage est réglé sur "4 (Désactivé)". Mettre l'appareil hors marche après avoir terminé.
Le voyant [CHG] clignote.	Un problème est survenu au niveau du bloc-batterie. Confirmer l'affichage de l'appareil. <b>12</b>
Le voyant [CHG] clignote lentement.	Le bloc-batterie est faible. Le contact sera coupé automatiquement après quelques minutes.

## Affichage

NO PLAY	Le disque n'est pas compatible. ③
"bAT Err" et un chiffre apparaissent à l'affichage de l'appareil.	<p>"bAT Err 1": Problème avec le bloc-batterie. Consulter le détaillant.</p> <p>"bAT Err 2": Le bloc-batterie a été rechargé pendant 12 heures mais il n'a pas été rechargé. Recharger à nouveau.</p> <p>"bAT Err 3": Le bloc-batterie a surchauffé durant la recharge. La laisser se refroidir et recommencer la recharge.</p>
Aucun message ne s'affiche à l'écran de l'appareil.	Sélectionner "Oui" sous "Affichage à l'écran" (consulter le menu Affichage de l'écran ACTION). ②
Les icônes sont coupées ou non visibles.	Pendant l'affichage de l'icône à la droite de toutes les icônes, appuyer sur [▲, ▼] pour les placer plus bas à l'écran. ③
U11	Nettoyer le disque. ④
H □ □ □ □ représente des chiffres.	Un problème est survenu. Le nombre affiché à la droite de la lettre "H" identifie la nature du problème. Couper, puis rétablir le contact. Alternativement, couper le contact, débrancher la source d'alimentation (adaptateur secteur ou bloc-batterie) rebrancher, puis rétablir le contact. Si le problème persiste, noter le numéro de code et communiquer avec un centre de service agréé.

### Nota

Les conditions suivantes ne sont le signe d'aucune anomalie.

- L'adaptateur secteur émet un bruit pendant la recharge de la batterie.
- Le bloc-batterie devient chaud après la recharge ou pendant son utilisation comme source d'alimentation.

## Entretien

### ■ Pour nettoyer l'appareil, utiliser un chiffon doux et sec.

- Utiliser un nettoyant à lunettes pour retirer la saleté tenace de l'écran de l'appareil. **DVD-LV60**
- Ne jamais utiliser d'alcool, de diluant pour peinture ni de benzène pour nettoyer l'appareil.
- Avant d'utiliser un chiffon traité chimiquement, lire attentivement les directives sur l'emballage du chiffon.

### ■ Entretien de la lentille

- Si de la poussière adhère à la lentille, la retirer délicatement à l'aide d'un soufflet pour objectif d'appareil photo (vendu séparément).  
Produit recommandé:  
Trousse de nettoyage pour lentille (SZZP1038C)
- Bien veiller à ne pas toucher la lentille avec les doigts.



# Données techniques

<b>Alimentation:</b>	9 V c.c., (prise pour adaptateur secteur)/ 7,2 V c.c., (connecteur pour bloc-batterie)
<b>Consommation:</b>	<b>DVD-LV60</b> 13 W (8 W: appareil seulement) <b>DVD-PV40</b> 6 W (3,5 W: appareil seulement)
<b>Adaptateur secteur</b>	
<b>Alimentation:</b>	120 V c.a., 60 Hz
<b>Consommation:</b>	23 W
<b>Sortie c.c.:</b>	9 V, 1,5 A

## Dimensions L×P×H:

**DVD-LV60** 159 mm × 140 mm × 27 mm  
(6<sup>1</sup>/<sub>4</sub> po × 5<sup>1</sup>/<sub>2</sub> po × 1<sup>1</sup>/<sub>16</sub>" po)  
(écran fermé, sans tenir  
compte des pièces en saillie)

**DVD-PV40** 159 mm × 140 mm × 16,2 mm  
(6<sup>1</sup>/<sub>4</sub> po × 5<sup>1</sup>/<sub>2</sub>" po × 5<sup>3</sup>/<sub>8</sub>" po)  
(sans tenir compte  
des pièces en saillie)

**Poids:** **DVD-LV60** 510 g (18 oz)  
**DVD-PV40** 258 g (9,1 oz)

**Plage de température :** 5–35 °C  
(41–95 °F)

**Plage d'humidité de fonctionnement:**  
Humidité relative de 5–90 %  
(sans condensation)

**Système de format:** NTSC

## Disques compatibles:

- (1) Disque DVD vidéo
- (2) Disque compact (CD-DA, CD-VIDEO)
- (3) CD-R/CD-RW

## Écran à cristaux liquides: **DVD-LV60**

Grand écran  $\alpha$ -Si de 5,8 po à cristaux liquides,  
à transistor à couches minces

## Sortie S-vidéo:

Sortie Y: 1 V c.-à-c. (75  $\Omega$ )  
Sortie C: 0,286 V c.-à-c. (75  $\Omega$ )  
Prise de sortie: Également utilisé pour  
l'entrée<sup>\*</sup>/sortie vidéo

## Entrée<sup>\*</sup>/sortie vidéo:

Niveau d'entrée<sup>\*</sup>/sortie :  
1 V c.-à-c. (75  $\Omega$ )

Prise d'entrée<sup>\*</sup>/sortie:

Mini-prise  
(1 système, <sup>\*</sup>à sélection entrée/sortie)

## Entrée<sup>\*</sup>/sortie audio:

Niveau d'entrée<sup>\*</sup>/sortie :  
1,5 V eff. (1 kHz, 0 dB)

Prise d'entrée<sup>\*</sup>/sortie :

Sortie 2 canaux (MIX) [L (G)/R (D)]:

Mini-prise stéréo

(1 système, <sup>\*</sup>à sélection entrée/sortie)

## Caractéristiques du signal de sortie audio:

(1) Réponse en fréquence:

- DVD (audio linéaire):  
4 Hz–22 kHz  
(échantillonnage de 48 kHz)  
4 Hz–44 kHz  
(échantillonnage de 96 kHz)
- CD audio: 4 Hz–20 kHz

(2) Rapport signal sur bruit:

- CD audio: 115 dB

(3) Dynamique:

- CD audio: 97 dB

## Sortie audio numérique:

Sortie numérique optique:

Mini-connecteur optique  
(Également utilisé pour  
l'entrée<sup>\*</sup>/sortie audio)

## Capteur:

Longueur d'onde: 660 nm/780 nm  
Puissance de laser: CLASS II/CLASS I

\*Le modèle DVD-PV40 ne possède pas  
d'entrée vidéo/audio.

## Nota

Données sous réserve de modifications.

Le poids et les dimensions sont approximatifs.

Consommation en mode attente: 2 W (lors  
de l'utilisation de l'adaptateur secteur fourni)

# Service après-vente

Ne pas tenter de retirer les couvercles ni de réparer l'appareil soi-même. Confier toute réparation à un personnel qualifié.

## Demande d'informations

Pour toutes réparations, renseignements ou conseils sur le fonctionnement du produit, voir la liste des centres de service après-vente.

### **Si l'appareil doit être transporté**

L'emballer soigneusement et l'envoyer port payé, suffisamment assuré et de préférence dans son carton d'emballage d'origine. Joindre une lettre timbrée sur l'extérieur du carton, décrivant l'ennui en détail. *Ne pas envoyer l'appareil au siège social ou au Bureau de vente régional. Ils ne sont pas équipés pour les réparations.*

Il est recommandé de noter, dans l'espace prévu ci-dessous, le numéro de modèle et le numéro de série inscrits à l'arrière, ou sous le fond de l'appareil, et de conserver ce manuel pour référence ultérieure.

NUMÉRO DE MODÈLE \_\_\_\_\_

NUMÉRO DE SÉRIE \_\_\_\_\_

Pour référence

Cet appareil incorpore une technologie anti-piratage protégée par des brevets déposés auprès des autorités du gouvernement américain et d'autres droits de propriété intellectuelle détenus par Macrovision Corporation et d'autres détenteurs de droits. L'utilisation de cette technologie de protection des droits d'auteur doit être autorisée par la société Macrovision et doit se limiter à des fins de divertissement privé à moins d'une autorisation préalable et explicite de Macrovision Corporation. Toute rétro-ingénierie ou tout démontage est interdit.

### Homologation:

DATE D'ACHAT \_\_\_\_\_

DÉTAILLANT \_\_\_\_\_

ADRESSE DU DÉTAILLANT \_\_\_\_\_

N° DE TÉLÉPHONE \_\_\_\_\_

Fabriqué sous licence de Dolby Laboratories.

"Dolby", "Pro Logic" et le symbole double D sont des marques de commerce de Dolby Laboratories. Œuvres confidentielles non publiées. © 1992-1997 Dolby Laboratories. Tous droits réservés.

"Dolby", "Pro Logic" et le symbole double D sont des marques de commerce de Dolby Laboratories.

"DTS" et "DTS Digital Surround" sont des marques déposées de Digital Theater Systems, Inc.

---

**Panasonic Canada Inc.**

5770 Ambler Drive, Mississauga, Ontario L4W 2T3  
[www.panasonic.ca](http://www.panasonic.ca)



© 2001 Matsushita Electric Industrial Co., Ltd.  
Imprimé au Japon

RQT5931-Y  
F0101YK0

**If you ship the product**

Carefully pack and send it prepaid, adequately insured and preferably in the original carton. Attach a postage-affixed letter, detailing the complaint, to the outside of the carton.

*DO NOT send the product to the Executive or Regional Sales offices. They are NOT equipped to make repairs.*

**Customer's Record**

Model  
No. \_\_\_\_\_

Dealer's  
Name \_\_\_\_\_

Serial  
No. \_\_\_\_\_  
or

\_\_\_\_\_

Code  
No. \_\_\_\_\_

Dealer's  
Address \_\_\_\_\_

Date  
of  
Purchase \_\_\_\_\_

\_\_\_\_\_

---

**Panasonic Consumer Electronics Company,**  
**Division of Matsushita Electric Corporation of America**  
One Panasonic Way Secaucus, New Jersey 07094  
<http://www.panasonic.com>

En

**Panasonic Sales Company,**  
**Division of Matsushita Electric of Puerto Rico, Inc. ("PSC")**  
Ave. 65 de Infantería, Km. 9.5 San Gabriel Industrial Park, Carolina,  
Puerto Rico 00985

**Panasonic Canada Inc.**  
5770 Ambler Drive, Mississauga, Ontario L4W 2T3  
[www.panasonic.ca](http://www.panasonic.ca)

© 2001 Matsushita Electric Industrial Co., Ltd.  
Printed in Japan

RQT5931-Y  
F0101YK0